

# Sistemas Dell PowerEdge M520 (para el gabinete Dell PowerEdge VRTX) Manual del propietario

Modelo reglamentario: HHB  
Tipo reglamentario: HHB004



# Notas, precauciones y avisos



**NOTA:** Una NOTA proporciona información importante que le ayuda a utilizar mejor su equipo.



**PRECAUCIÓN:** Una PRECAUCIÓN indica la posibilidad de daños en el hardware o la pérdida de datos, y le explica cómo evitar el problema.



**AVISO:** Un mensaje de AVISO indica el riesgo de daños materiales, lesiones corporales o incluso la muerte.

© 2013 Dell Inc.

Trademarks used in this text: Dell™, the Dell logo, Dell Boomi™, Dell Precision™, OptiPlex™, Latitude™, PowerEdge™, PowerVault™, PowerConnect™, OpenManage™, EqualLogic™, Compellent™, KACE™, FlexAddress™, Force10™ and Vostro™ are trademarks of Dell Inc. Intel®, Pentium®, Xeon®, Core® and Celeron® are registered trademarks of Intel Corporation in the U.S. and other countries. AMD® is a registered trademark and AMD Opteron™, AMD Phenom™ and AMD Sempron™ are trademarks of Advanced Micro Devices, Inc. Microsoft®, Windows®, Windows Server®, Internet Explorer®, MS-DOS®, Windows Vista® and Active Directory® are either trademarks or registered trademarks of Microsoft Corporation in the United States and/or other countries. Red Hat® and Red Hat® Enterprise Linux® are registered trademarks of Red Hat, Inc. in the United States and/or other countries. Novell® and SUSE® are registered trademarks of Novell Inc. in the United States and other countries. Oracle® is a registered trademark of Oracle Corporation and/or its affiliates. Citrix®, Xen®, XenServer® and XenMotion® are either registered trademarks or trademarks of Citrix Systems, Inc. in the United States and/or other countries. VMware®, vMotion®, vCenter®, vCenter SRM™ and vSphere® are registered trademarks or trademarks of VMware, Inc. in the United States or other countries. IBM® is a registered trademark of International Business Machines Corporation.

2013 - 05

Rev. A00

# Tabla de contenido

|   |           |
|---|-----------|
| <b>1 Información sobre el sistema.....</b>  | <b>7</b>  |
| Introducción.....   | 7         |
| Características e indicadores del panel frontal.....  | 8         |
| Uso de las unidades de DVD/CD USB o de disquete USB.....  | 8         |
| Patrones de los indicadores de la unidad de disco duro.....   | 8         |
| Otra información útil.....  | 10        |
| <br>  |           |
| <b>2 Uso de System Setup (Configuración del sistema) y de Boot Manager (Administrador de inicio).....</b> | <b>11</b> |
| Selección del modo de inicio del sistema.....   | 12        |
| Acceso al programa de configuración del sistema.....  | 12        |
| Respuesta a los mensajes de error.....  | 12        |
| Uso de las teclas de navegación del programa de configuración del sistema.....                            | 12        |
| Opciones del programa de configuración del sistema.....   | 13        |
| Pantalla principal de Configuración del sistema.....  | 13        |
| Pantalla System BIOS (BIOS del sistema).....  | 13        |
| Pantalla System Information (Información del sistema).....  | 14        |
| Pantalla Memory Settings (Configuración de la memoria).....   | 15        |
| Pantalla Processor Settings (Configuración del procesador).....   | 16        |
| Pantalla de configuración de SATA.....  | 17        |
| Pantalla Boot Settings (Configuración de inicio).....   | 17        |
| Pantalla Integrated Devices (Dispositivos integrados).....  | 18        |
| Pantalla Serial Communications (Comunicación serie).....  | 19        |
| Pantalla System Profile Settings (Configuración del perfil del sistema).....                              | 20        |
| Pantalla de seguridad del sistema.....  | 21        |
| Miscellaneous Settings (Otros ajustes).....   | 22        |
| Características de contraseña del sistema y contraseña de configuración.....                              | 23        |
| Asignación de una contraseña del sistema y de configuración.....  | 23        |
| Uso de la contraseña del sistema para proteger el sistema.....  | 24        |
| Eliminación o modificación de una contraseña del sistema y de configuración.....                          | 25        |
| Funcionamiento con una contraseña de configuración activada.....  | 25        |
| Acceso a UEFI Boot Manager.....   | 26        |
| Uso de las teclas de navegación de UEFI Boot Manager.....   | 26        |
| Pantalla Boot Manager (Administrador de inicio).....  | 27        |
| Menú UEFI Boot (Inicio de UEFI).....  | 27        |
| Administración del sistema incorporada.....   | 27        |
| Utilidad iDRAC Settings (Configuración de iDRAC).....   | 28        |
| Acceso a la utilidad iDRAC Settings (Configuración de iDRAC).....   | 28        |

|  |           |
|--|-----------|
| <b>3 Instalación de componentes del módulo de servidor.....</b>                        | <b>29</b> |
| Herramientas recomendadas.....   | 29        |
| Instalación y extracción de un módulo de servidor.....                                 | 29        |
| Extracción de un módulo de servidor.....   | 29        |
| Instalación de un módulo de servidor.....  | 31        |
| Apertura y cierre del módulo de servidor.....  | 31        |
| Apertura del módulo de servidor.....   | 31        |
| Cierre del módulo de servidor.....   | 32        |
| Interior del sistema.....  | 32        |
| Funda de enfriamiento.....   | 33        |
| Extracción de la cubierta de refrigeración.....  | 33        |
| Instalación de la cubierta de refrigeración.....                                       | 34        |
| Memoria del sistema.....   | 34        |
| Pautas generales para la instalación de módulos de memoria.....                        | 36        |
| Pautas específicas de los modos.....   | 37        |
| Tarjetas intermedias PCIe.....   | 42        |
| Extracción de una tarjeta intermedia PCIe.....   | 42        |
| Instalación de una tarjeta intermedia PCIe.....  | 43        |
| Tarjeta vertical de administración.....  | 44        |
| Sustitución de la tarjeta SD.....  | 44        |
| Memoria USB interna.....   | 45        |
| Tarjeta vFlash SD.....   | 46        |
| Sustitución de la tarjeta vFlash SD.....   | 46        |
| Procesadores.....  | 47        |
| Extracción de un procesador.....   | 47        |
| Instalación de un procesador.....  | 49        |
| Unidades de disco duro/SSD.....  | 50        |
| Pautas para la instalación de unidades de disco duro/SSD.....                          | 51        |
| Extracción de una unidad de disco duro/SSD.....  | 51        |
| Instalación de una unidad de disco duro/SSD.....                                       | 52        |
| Procedimiento de apagado para reparar una unidad de disco duro/SSD.....                | 52        |
| Configuración de la unidad de inicio.....  | 52        |
| Extracción de una unidad de disco duro/SSD de un portaunidades de disco duro/SSD.....  | 52        |
| Instalación de una unidad de disco duro/SSD en un portaunidades de disco duro/SSD..... | 53        |
| Plano posterior de la unidad de disco duro/SSD.....                                    | 54        |
| Extracción del plano posterior de la unidad del disco duro/SSD.....                    | 54        |
| Instalación del plano posterior de la unidad del disco duro/SSD.....                   | 55        |
| Placa base.....  | 56        |
| Extracción de la placa base.....   | 56        |
| Instalación de la placa base.....  | 57        |
| Pila de reserva de NVRAM.....  | 58        |

|  |            |
|--|------------|
| Sustitución de la pila de reserva de la NVRAM.....                     | 58         |
| Tarjeta controladora de almacenamiento.....                            | 59         |
| Extracción de la tarjeta controladora de almacenamiento.....           | 59         |
| Instalación de la tarjeta controladora de almacenamiento.....          | 60         |
| <b>4 Solución de problemas del sistema.....</b>                        | <b>61</b>  |
| Seguridad para el usuario y el sistema.....                            | 61         |
| Solución de problemas de la memoria del sistema.....                   | 61         |
| Solución de problemas de las unidades de disco duro.....               | 62         |
| Solución de problemas de los dispositivos USB.....                     | 62         |
| Solución de problemas de una tarjeta SD interna.....                   | 63         |
| Solución de problemas de los procesadores.....                         | 63         |
| Solución de problemas de la placa base del módulo de servidor.....     | 64         |
| Solución de problemas de la pila de reserva de la NVRAM.....           | 64         |
| <b>5 Uso de los diagnósticos del sistema.....</b>                      | <b>65</b>  |
| Dell Online Diagnostics.....   | 65         |
| Diagnósticos incorporados del sistema de Dell.....                     | 65         |
| Cuándo deben utilizarse los diagnósticos incorporados del sistema..... | 65         |
| Ejecución de los diagnósticos incorporados del sistema.....            | 65         |
| Controles de la utilidad de diagnóstico del sistema.....               | 66         |
| <b>6 Puentes y conectores.....</b>                                     | <b>67</b>  |
| Configuración de los puentes de la placa base.....                     | 67         |
| Conectores de la placa base.....                                       | 68         |
| Desactivación de una contraseña olvidada.....                          | 69         |
| <b>7 Especificaciones técnicas.....</b>                                | <b>71</b>  |
| <b>8 Mensajes del sistema.....</b>                                     | <b>75</b>  |
| Mensajes de estado de la pantalla LCD.....                             | 75         |
| Visualización de los mensajes de la pantalla LCD.....                  | 75         |
| Eliminación de los mensajes de la pantalla LCD.....                    | 75         |
| Mensajes de error del sistema.....                                     | 75         |
| Mensajes de aviso.....   | 164        |
| Mensajes de diagnóstico.....   | 165        |
| Mensajes de alerta.....  | 165        |
| <b>9 Obtención de ayuda.....</b>                                       | <b>167</b> |
| Cómo ponerse en contacto con Dell.....                                 | 167        |



# Información sobre el sistema

## Introducción

En este documento se proporciona información sobre el módulo de servidor Dell PowerEdge M520 que está específicamente configurado para el gabinete PowerEdge VRTX y se puede identificar mediante una etiqueta marcada **PCIe** en el módulo de servidor.

 **NOTA:** Este módulo de servidor no se admite en el gabinete Dell PowerEdge M1000e con la tarjeta intermedia PowerEdge VRTX.

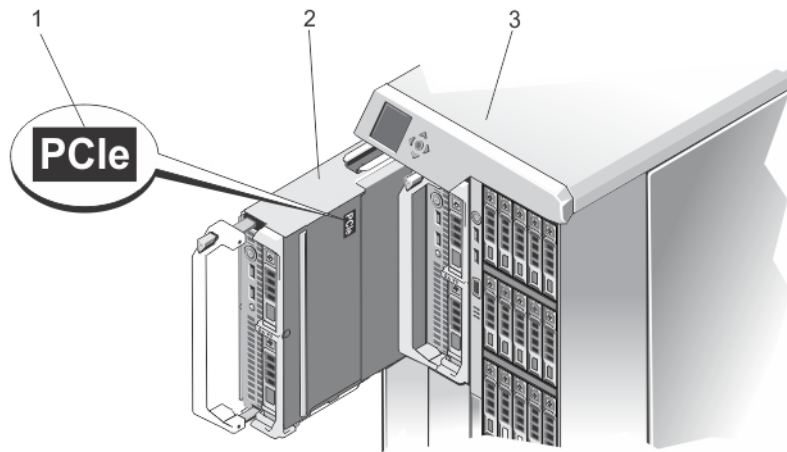

**Ilustración 1. Identificación del módulo de servidor configurado para el gabinete VRTX**

1. Etiqueta **PCIe** en el módulo de servidor
2. Módulo de servidor

## Características e indicadores del panel frontal

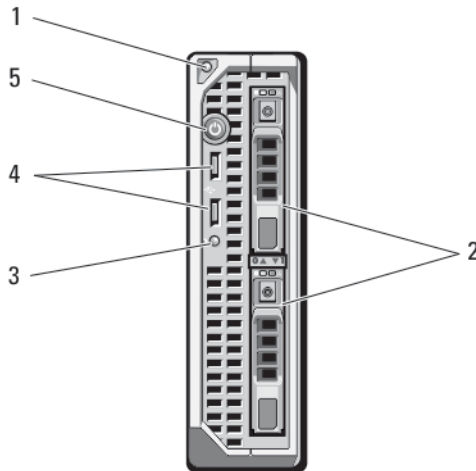



**Ilustración 2. Características e indicadores del panel frontal**

- |   |  |
|---|--|
| 1. Botón de liberación del asa del módulo de servidor | 4. Conectores USB (2)                        |
| 2. Unidades de disco duro/SSD (2)                     | 5. Botón de encendido del módulo de servidor |
| 3. Indicador de estado/identificación                 |  |

## Uso de las unidades de DVD/CD USB o de disquete USB

El módulo de servidor dispone de puertos USB en la parte frontal para conectar una unidad de disquete USB, una unidad de memoria flash USB, una unidad de DVD/CD USB, un teclado o un mouse. Las unidades de USB pueden usarse para configurar el módulo de servidor.

-  **NOTA:** El módulo de servidor solo admite unidades USB 2.0 de la marca Dell. Utilice la bandeja de almacenamiento de la unidad externa opcional para admitir la unidad mientras está en uso.
-  **NOTA:** Si es necesario designar a esta unidad como la unidad de arranque, conecte la unidad USB, reinicie el sistema y, a continuación, acceda al programa de configuración del sistema y configure la unidad como la primera en la secuencia de arranque. El dispositivo USB aparecerá en la pantalla de configuración de orden de arranque solo si se ha conectado al sistema antes de ejecutar el programa System Setup (Configuración del sistema). También puede seleccionar el dispositivo de arranque si pulsa <F11> durante el inicio del sistema y si selecciona un dispositivo de arranque para la secuencia de arranque actual.

## Patrones de los indicadores de la unidad de disco duro

El sistema admite dos unidades de disco duro SSD, SAS o SATA de 2,5 pulgadas.

-  **NOTA:** No es posible combinar unidades de disco duro SSD/SAS/SATA en un módulo de servidor.



Las unidades de disco duro se conectan al plano posterior del disco duro dentro del módulo de servidor. En los módulos de servidor que tienen configuración sin disco, todas las ranuras de unidades de disco duro deben ocuparse con unidades de disco duro de relleno, y el plano posterior de disco duro debe seguir instalado para mantener un buen flujo de aire.

Los indicadores de las unidades de disco duro mostrarán patrones diferentes a medida que ocurran eventos de las unidades en el sistema.

 **NOTA:** El módulo de servidor debe tener una unidad de disco duro o una unidad de disco duro de relleno instalada en cada compartimiento para unidades de disco duro.



**Ilustración 3. Indicadores de la unidad de disco duro**

1. Indicador de actividad de la unidad de disco duro (verde)
2. Indicador de estado de la unidad de disco duro (verde y ámbar)

 **NOTA:** Si la unidad de disco duro se encuentra en modo de interfaz de controladora host avanzada (AHCI), el LED de estado (sobre el lado derecho) no funcionará y permanecerá apagado.

| <b>Patrón de los indicadores de estado de la unidad</b> | <b>Estado</b>  |
|---|--|
| <b>Parpadea en verde dos veces por segundo.</b>         | Identificación de la unidad o preparación para la extracción   |
| <b>Off (Desactivado)</b>                                | Unidad lista para la inserción o extracción  |
|   |  <b>NOTA:</b> El indicador de estado de la unidad permanece apagado hasta que se inicializan todas las unidades de disco duro una vez que el sistema recibe alimentación. Durante este tiempo, las unidades no están listas para la inserción ni la extracción. |
| <b>Parpadea en verde, en ámbar y se apaga.</b>          | Error previsto de la unidad.   |
| <b>Parpadea en ámbar cuatro veces por segundo.</b>      | Error de la unidad.  |

| Patrón de los indicadores de estado de la unidad   | Estado                     |
|--|----------------------------|
| Parpadea en verde lentamente.  | Regeneración de la unidad. |
| Luz verde fija.  | Unidad en línea.           |
| Parpadea en verde y en ámbar durante 3 segundos en cada color y se apaga durante 6 segundos. | Regeneración anulada.      |

## Otra información útil



**AVISO:** Consulte la información reglamentaria y de seguridad suministrada con el sistema. La información sobre la garantía puede estar incluida en este documento o en un documento aparte.

- La Getting Started Guide (Guía de introducción) para el gabinete VRTX proporciona una descripción general del gabinete VRTX y las especificaciones técnicas, los módulos de servidor y la configuración del sistema.
- El *Dell PowerEdge VRTX Enclosure Owner's Manual* (Manual del propietario del gabinete VRTX Dell PowerEdge) proporciona información sobre las funciones del gabinete VRTX y describe cómo solucionar problemas del gabinete e instalar o sustituir los componentes del gabinete. Este documento está disponible en línea en [dell.com/poweredgemanuals](http://dell.com/poweredgemanuals).
- La *Dell Chassis Management Controller for Dell PowerEdge VRTX User's Guide* (Guía del usuario Dell Chassis Management Controller para Dell PowerEdge VRTX) proporciona información sobre la instalación, la configuración y el uso de la Chassis Management Controller (CMC) para el gabinete VRTX. Este documento está disponible en línea en [dell.com/esmmanuals](http://dell.com/esmmanuals).
- En la documentación de la aplicación de administración de sistemas Dell se proporciona información sobre cómo instalar y utilizar el software de administración de sistemas.
- En el soporte suministrado con el sistema se incluye documentación y herramientas para configurar y administrar el sistema, incluidas las relacionadas con el sistema operativo, el software de administración del sistema, las actualizaciones del sistema y los componentes del sistema adquiridos con él.



**NOTA:** Compruebe siempre si hay actualizaciones en [dell.com/support/manuals](http://dell.com/support/manuals) y, si las hay, léalas antes de proceder a la instalación. A menudo sustituyen a la información contenida en otros documentos.

# Uso de System Setup (Configuración del sistema) y de Boot Manager (Administrador de inicio)

System Setup (Configuración del sistema) permite administrar el hardware del sistema y especificar las opciones de nivel de BIOS.

-  **NOTA:** Puede acceder a la configuración del sistema mediante la asignación del módulo de servidor al módulo KVM en el gabinete VRTX. Para asignar el servidor al KVM mediante LCD: Desde la pantalla **Main Menu (Menú principal)** en la pantalla LCD, vaya a **KVM Mapping (Asignación KVM)** y seleccione el servidor y, a continuación, pulse **OK (Aceptar)**. Se puede acceder a la configuración del sistema a través de la consola remota de iDRAC. También puede asignar un módulo de servidor al KVM mediante la interfaz web de la CMC. Para obtener más información, consulte la *Dell Chassis Management Controller for Dell PowerEdge VRTX User's Guide* (Guía del usuario Dell Chassis Management Controller para Dell PowerEdge VRTX) en [dell.com/esmanuals](http://dell.com/esmanuals).

Las siguientes pulsaciones de tecla proporcionan acceso a las funciones del sistema durante el inicio.

| Pulsación de tecla | Descripción  |
|--------------------|--|
| <F2>               | Introduce la System Setup (Configuración del sistema).   |
| <F10>              | Abre System Services (Servicios del sistema) que, a su vez, abre Dell Lifecycle Controller 2 (LC2). Dell LC2 permite acceder a utilidades tales como los diagnósticos incorporados del sistema. Si desea obtener más información al respecto, consulte la documentación de Dell LC2. |
| <F11>              | Abre BIOS Boot Manager (Administrador de inicio BIOS) o Unified Extensible Firmware Interface (UEFI) Boot Manager (Administrador de arranque UEFI) en función de la configuración de inicio del sistema.   |
| <F12>              | Inicia el arranque del Preboot eXecution Environment (PXE) (Entorno de ejecución de preinicio [PXE]).  |

En System Setup (Configuración del sistema), puede:

- Modificar la configuración de la NVRAM después de añadir o eliminar hardware.
- Ver la configuración de hardware del sistema.
- Habilitar o deshabilitar los dispositivos integrados.
- Definir umbrales de administración de energía y de rendimiento.
- Administrar la seguridad del sistema.

Puede abrir System Setup (Configuración del sistema) mediante:

- El explorador gráfico estándar, que está habilitado de forma predeterminada.
- El explorador de texto, que se habilita usando **Console Redirection (Redirección de consola)**.

Para habilitar **Console Redirection (Redirección de consola)**, en **System Setup (Configuración del sistema)**, seleccione **System BIOS (BIOS del sistema)** → **pantalla Serial Communication (Comunicación serie)** → **Serial Communication (Comunicación serie)**, seleccione **On with Console Redirection (Encendido con redirección de consola)**.

 **NOTA:** Como opción predeterminada, el texto de ayuda se muestra en el explorador gráfico. Para ver el texto de ayuda en el explorador de texto, debe pulsar <F1>.

## Selección del modo de inicio del sistema

Configuración del sistema permite especificar el modo de inicio para instalar el sistema operativo:

- El modo de inicio BIOS (el valor predeterminado) es la interfaz de inicio estándar de nivel de BIOS.
- El modo de inicio UEFI es una interfaz de inicio de 64 bits mejorada basada en especificaciones UEFI (Unified Extensible Firmware Interface) que reemplaza al BIOS del sistema.

Debe seleccionar el modo de arranque en el campo **Boot Mode** (Modo de arranque) de la pantalla **Boot Settings** (Opciones de arranque) de System Setup (Programa de configuración del sistema). Una vez que haya especificado el modo de arranque, el sistema iniciará en el modo de arranque especificado y podrá proceder, entonces, a instalar el sistema operativo desde ese modo. De ahí en adelante, deberá iniciar el sistema en el mismo modo de arranque (BIOS o UEFI) para acceder al sistema operativo instalado. Si intenta iniciar el sistema operativo desde el otro modo de arranque, hará que el sistema se interrumpa en el arranque.

 **NOTA:** Para poder instalarse desde el modo de inicio UEFI, un sistema operativo debe ser compatible con UEFI. Los sistemas operativos DOS y de 32 bits no son compatibles con UEFI y sólo pueden instalarse desde el modo de inicio BIOS.

 **NOTA:** Para obtener la información más reciente sobre los sistemas operativos admitidos, consulte [dell.com/support](http://dell.com/support)

## Acceso al programa de configuración del sistema

1. Encienda o reinicie el sistema.
2. Oprima <F2> inmediatamente después de ver el siguiente mensaje:  
<F2> = System Setup (Programa de configuración del sistema)

Si el sistema operativo empieza a cargarse antes de pulsar <F2>, espere a que el sistema termine de iniciarse y, a continuación, reinicie el sistema e inténtelo de nuevo.

## Respuesta a los mensajes de error

Si aparece un mensaje de error mientras el sistema se está iniciando, tome nota del mensaje. Consulte la sección de este manual que trata sobre los mensajes de error para ver el significado del mensaje y sugerencias para corregirlo.

 **NOTA:** Tras instalar una ampliación de memoria, es normal que el sistema muestre un mensaje la primera vez que se inicie.

## Uso de las teclas de navegación del programa de configuración del sistema

| Teclas              | Acción   |
|---------------------|--|
| Flecha hacia arriba | Se desplaza al campo anterior.   |
| Flecha hacia abajo  | Se desplaza al campo siguiente.  |
| <Intro>             | Permite escribir un valor en el campo seleccionado (si corresponde) o seguir el vínculo en el campo. |

| Teclas            | Acción  |
|-------------------|---|
| Barra espaciadora | Expande o contrae una lista desplegable, si corresponde.  |
| <Esc>             | Se desplaza a la página anterior hasta la pantalla principal. Si pulsa <Esc> en la pantalla principal, saldrá de System Setup (programa de configuración del sistema). Aparecerá un mensaje para indicarle que guarde los cambios no guardados. |
| <F1>              | Muestra el archivo de ayuda de System Setup (programa de configuración del sistema).  |

 **NOTA:** Para la mayoría de las opciones, se registran los cambios efectuados, pero no se aplican hasta que se reinicia el sistema.

## Opciones del programa de configuración del sistema

### Pantalla principal de Configuración del sistema

 **NOTA:** Presione <Alt><F> para restablecer la configuración BIOS o UEFI a sus valores predeterminados.

| Elemento del menú                                      | Descripción   |
|--|---|
| <b>System BIOS (BIOS del sistema)</b>                  | Esta opción se usa para ver y configurar los ajustes del BIOS.                          |
| <b>iDRAC Settings (Configuración de iDRAC)</b>         | Esta opción se usa para ver y configurar los ajustes de iDRAC.                          |
| <b>Device Settings (Configuración de dispositivos)</b> | Esta opción se usa para ver y configurar los ajustes relacionados con los dispositivos. |

### Pantalla System BIOS (BIOS del sistema)

 **NOTA:** Las opciones de System Setup (Configuración del sistema) cambian en función de la configuración del sistema.

 **NOTA:** Los valores predeterminados de System Setup (Configuración del sistema) se enumeran en las opciones correspondientes de las secciones siguientes, si procede.

| Elemento del menú  | Descripción   |
|--|---|
| <b>System Information (Información del sistema)</b>      | Muestra información sobre el sistema, como el nombre del modelo, la versión del BIOS, la etiqueta de servicio, etc.   |
| <b>Memory Settings (Configuración de la memoria)</b>     | Muestra información y opciones relacionadas con la memoria instalada.   |
| <b>Processor Settings (Configuración del procesador)</b> | Muestra información y opciones relacionadas con el procesador, como la velocidad, el tamaño de la memoria caché, etc. |

| <b>Elemento del menú</b>  | <b>Descripción</b>  |
|---|---|
| <b>Configuración SATA</b>   | Muestra las opciones que permiten activar o desactivar los puertos y la controladora SATA integrada.  |
| <b>Boot Settings<br/>(Configuración de arranque)</b>                      | Muestra las opciones que permiten especificar el modo de arranque (BIOS o UEFI). Permite modificar los ajustes de arranque UEFI y BIOS.   |
| <b>Integrated Devices<br/>(Dispositivos integrados)</b>                   | Muestra las opciones que permiten habilitar o deshabilitar los puertos y las controladoras de dispositivos integrados, así como especificar las opciones y las características relacionadas.  |
| <b>Serial Communication<br/>(Comunicación serie)</b>                      | Muestra las opciones que permiten habilitar o deshabilitar los puertos serie, así como especificar las opciones y las funciones relacionadas.   |
| <b>System Profile Settings<br/>(Configuración del perfil del sistema)</b> | Muestra las opciones que permiten cambiar los ajustes de administración de energía del procesador, la frecuencia de la memoria, etc.  |
| <b>System Security<br/>(Seguridad del sistema)</b>                        | Muestra las opciones que se utilizan para configurar los ajustes de seguridad del sistema, como las contraseñas del sistema y de la configuración, la seguridad del TPM, etc. También habilita o deshabilita la compatibilidad con la actualización del BIOS local y el botón de encendido del sistema. |
| <b>Miscellaneous Settings (Otros ajustes)</b>                             | Muestra opciones que permiten cambiar la fecha y hora del sistema, etc.   |

## **Pantalla System Information (Información del sistema)**

| <b>Elemento del menú</b>   | <b>Descripción</b>   |
|--|--|
| <b>System Model Name<br/>(Nombre de modelo del sistema)</b>                              | Muestra el nombre de modelo del sistema.                       |
| <b>System BIOS Version<br/>(Versión del BIOS del sistema)</b>                            | Muestra la versión de BIOS instalada en el sistema.            |
| <b>System Service Tag<br/>(Etiqueta de servicio del sistema)</b>                         | Muestra la etiqueta de servicio del sistema.                   |
| <b>System Manufacturer<br/>(Fabricante del sistema)</b>                                  | Muestra el nombre del fabricante del sistema.                  |
| <b>System Manufacturer Contact Information<br/>(Información de contacto del sistema)</b> | Muestra la información de contacto del fabricante del sistema. |

| Elemento del menú       | Descripción |
|-------------------------|-------------|
| fabricante del sistema) |             |

## Pantalla Memory Settings (Configuración de la memoria)

| Elemento del menú  | Descripción  |
|--|--|
| <b>System Memory Size (Tamaño de la memoria del sistema)</b>     | Muestra el tamaño de la memoria instalada en el sistema.   |
| <b>System Memory Type (Tipo de memoria del sistema)</b>          | Muestra el tipo de memoria instalado en el sistema.  |
| <b>System Memory Speed (Velocidad de la memoria del sistema)</b> | Muestra la velocidad de la memoria del sistema.  |
| <b>System Memory Voltage (Voltaje de la memoria del sistema)</b> | Muestra el voltaje de la memoria del sistema.  |
| <b>Video Memory (Memoria de vídeo)</b>                           | Muestra el tamaño de la memoria de vídeo.  |
| <b>System Memory Testing (Prueba de la memoria del sistema)</b>  | Especifica si las pruebas de la memoria del sistema se están ejecutando durante el inicio del sistema. Las opciones son <b>Enabled</b> (Habilitadas) y <b>Disabled</b> (Deshabilitadas). El ajuste predeterminado para la opción <b>System Memory Testing</b> es <b>Disabled</b> (Deshabilitado).  |
| <b>Memory Operating Mode (Modo operativo de la memoria)</b>      | Especifica el modo operativo de la memoria. Las opciones disponibles, que dependen de la configuración de memoria del sistema, son las siguientes: <b>Optimizer Mode</b> (Modo de optimización), <b>Advanced ECC Mode</b> (Modo de ECC avanzada), <b>Mirror Mode</b> (Modo de duplicación), <b>Spare Mode</b> (Modo de repuesto) y <b>Spare with Advanced ECC Mode</b> (Modo de repuesto con ECC avanzada). El ajuste predeterminado para la opción <b>Memory Operating Mode</b> es <b>Optimizer Mode</b> .<br><br> <b>NOTA:</b> El Memory Operating Mode (Modo operativo de la memoria) puede tener diferentes opciones disponibles y predeterminadas basadas en la configuración de la memoria. |
| <b>Node Interleaving (Intercalado de nodos)</b>                  | Cuando este campo está <b>Enabled</b> (Habilitado), se admite el intercalado de nodos si hay instalada una configuración de memoria simétrica. Si este campo está <b>Disabled</b> (Deshabilitado) el sistema admite configuraciones de memoria (asimétrica) de arquitectura de memoria no uniforme (NUMA). El ajuste predeterminado para la opción <b>Node Interleaving</b> es <b>Disabled</b> (Deshabilitado).  |
| <b>Salida de depuración de serie</b>                             | De manera predeterminada, se establece en disabled (deshabilitado).  |

## Pantalla Processor Settings (Configuración del procesador)

| Elemento del menú  | Descripción  |
|--|--|
| <b>Logical Processor (Procesador lógico)</b>   | Permite activar y desactivar los procesadores lógicos y muestra el número de procesadores lógicos. Si la opción <b>Logical Processor</b> (Procesador lógico) está establecida en <b>Enabled</b> (Activada) el BIOS muestra todos los procesadores lógicos. Si está establecida en <b>Disabled</b> (Desactivada), el BIOS sólo muestra un procesador lógico por centro. De manera predeterminada, la opción <b>Logical Processor</b> (Procesador lógico) está establecida en <b>Enabled</b> (Activada). |
| <b>QPI Speed (Velocidad QPI)</b>   | Permite establecer la configuración relativa a la velocidad de datos de QuickPath Interconnect. De manera predeterminada, la opción <b>QPI Speed</b> (Velocidad QPI) está establecida en <b>Maximum data rate</b> (Velocidad máxima de datos).<br> <b>NOTA:</b> La opción QPI Speed (Velocidad QPI) sólo aparece cuando ambos procesadores están instalados.  |
| <b>Alternate RTID (Requestor Transaction ID) Setting (Alternar el valor RTID, ID de transacción del solicitante)</b> | Permite distribuir más RTID al zócalo remoto, aumentando el rendimiento de la caché entre zócalos, o funcionar en modo normal para NUMA. De manera predeterminada, el valor <b>Alternate RTID (Requestor Transaction ID) Setting</b> (Alternar el valor RTID, ID de transacción del solicitante) está establecido en <b>Disabled</b> (Desactivado).  |
| <b>Virtualization Technology (Tecnología de virtualización)</b>  | Permite activar y desactivar capacidades adicionales de hardware destinadas a la virtualización. De manera predeterminada, la opción <b>Virtualization Technology</b> (Tecnología de virtualización) está establecida en <b>Enabled</b> (Activada).  |
| <b>Adjacent Cache Line Prefetch (Captura previa de líneas de caché adyacentes)</b>                                   | Permite optimizar el sistema para aplicaciones que requieran un uso elevado de acceso de memoria secuencial. De manera predeterminada, la opción <b>Adjacent Cache Line Prefetch</b> (Captura previa de líneas de caché adyacentes) está establecida en <b>Enabled</b> (Activada). Puede desactivar esta opción para aplicaciones que requieran un uso elevado de acceso aleatorio a la memoria.   |
| <b>Hardware Prefetcher (Prefetcher de hardware)</b>  | Permite activar y desactivar el prefetcher de hardware. De manera predeterminada, la opción <b>Hardware Prefetcher</b> (Prefetcher de hardware) está establecida en <b>Enabled</b> (Activada).   |
| <b>DCU Streamer Prefetcher (Prefetcher de flujo de la DCU)</b>   | Permite activar y desactivar el prefetcher de flujo de la DCU. De manera predeterminada, la opción <b>DCU Streamer Prefetcher</b> (Prefetcher de flujo de la DCU) está establecida en <b>Enabled</b> (Activada).   |
| <b>DCU IP Prefetcher (Prefetcher de IP de la DCU)</b>  | Permite activar y desactivar el prefetcher de IP de la DCU. De manera predeterminada, la opción <b>DCU IP Prefetcher</b> (DCU IP Prefetcher) está establecida en <b>Activada</b> .   |
| <b>Execute Disable (Ejecutar desactivar)</b>   | Permite activar y desactivar la tecnología para desactivar la protección de memoria . De manera predeterminada, la opción <b>Execute Disable</b> (Ejecutar desactivar) está establecida en <b>Enabled</b> (Activada).  |







| Elemento del menú  | Descripción   |
|--|---|
| <b>Number of Cores per Processor (Número de núcleos por procesador)</b>              | Permite controlar el número de núcleos activados por cada procesador. De manera predeterminada, la opción <b>Number of Cores per Processor</b> (Número de núcleos por procesador) está establecida en <b>All</b> (Todos).                                       |
| <b>Processor 64-bit Support (Compatibilidad de 64 bits de procesadores)</b>          | Especifica si los procesadores admiten extensiones de 64 bits.  |
| <b>Processor Core Speed (Velocidad de núcleo del procesador)</b>                     | Muestra la frecuencia máxima de núcleo del procesador.  |
| <b>Processor Bus Speed (Velocidad del bus de los procesadores)</b>                   | Muestra la velocidad del bus de los procesadores.<br> <b>NOTA:</b> La opción de velocidad del bus de los procesadores sólo aparece cuando ambos procesadores están instalados. |
| <b>Processor XFamily-Model-Stepping (Familia -Modelo y versión del procesador X)</b> | Especifica la familia y el modelo de cada procesador. Un submenú muestra la velocidad del núcleo, la memoria caché y el número de núcleos de los procesadores.  |

## Pantalla de configuración de SATA



| Elemento del menú                       | Descripción   |
|---|---|
| <b>Embedded SATA (SATA incorporado)</b> | Permite establecer al SATA incorporado en los modos Off (desactivado), ATA, AHCI o RAID. De manera predeterminada, Embedded SATA está establecido en <b>AHCI</b> .        |
| <b>Port A (Puerto A)</b>                | Activa automáticamente la compatibilidad del BIOS para el dispositivo conectado al puerto SATA A. De manera predeterminada, el puerto A está establecido en <b>Auto</b> . |
| <b>Port B (Puerto B)</b>                | Activa automáticamente la compatibilidad del BIOS para el dispositivo conectado al puerto SATA B. De manera predeterminada, el puerto B está establecido en <b>Auto</b> . |



## Pantalla Boot Settings (Configuración de inicio)

| Elemento del menú                 | Descripción  |
|-----------------------------------|--|
| <b>Boot Mode (Modo de inicio)</b> | Permite establecer el modo de inicio del sistema.<br> <b>PRECAUCIÓN:</b> El cambio de modo de inicio puede impedir que el sistema se inicie si el sistema operativo no se ha instalado en el mismo modo de inicio.<br><br>Si el sistema operativo admite UEFI, puede utilizar esta opción. Estableciendo este campo en BIOS se permitirá la compatibilidad con sistemas operativos que no sean de UEFI. De manera predeterminada, la opción <b>Boot Mode</b> (Modo de inicio) está establecida en <b>BIOS</b> . |

| Elemento del menú   | Descripción  |
|---|--|
|   |  <b>NOTA:</b> Si establece este campo en UEFI se deshabilitará el menú BIOS Boot Settings (Configuración de inicio de BIOS). Si establece este campo en BIOS se deshabilitará el menú UEFI Boot Settings (Configuración de inicio de UEFI).   |
| <b>Boot Sequence Retry (Reintento de secuencia de inicio)</b> | Permite habilitar o deshabilitar la función de reintento de secuencia de inicio. Si este campo está habilitado y el sistema no se inicia, el sistema intentará de nuevo la secuencia de inicio tras 30 segundos. De manera predeterminada, la opción <b>Boot Sequence Retry (Reintento de secuencia de inicio)</b> está establecida en <b>Disabled (Deshabilitado)</b> . |
| <b>BIOS Boot Settings (Configuración de inicio del BIOS)</b>  | Permite activar o desactivar las opciones de inicio del BIOS.<br> <b>NOTA:</b> Esta opción sólo estará habilitada si el modo de inicio es BIOS.   |
| <b>Configuración de inicio de UEFI</b>                        | Permite habilitar o deshabilitar las opciones de inicio de UEFI.<br> <b>NOTA:</b> Esta opción sólo estará habilitada si el modo de inicio es UEFI.  |
| <b>One-Time Boot (Inicio para una sola vez)</b>               | Permite activar o desactivar un inicio para una sola vez desde el dispositivo seleccionado.  |

## Pantalla Integrated Devices (Dispositivos integrados)

| Elemento del menú   | Descripción   |
|---|---|
| <b>Integrated RAID Controller (Controladora RAID integrada)</b>           | Permite activar y desactivar la controladora RAID integrada. De manera predeterminada, la opción <b>Integrated RAID Controller (Controladora RAID integrada)</b> está establecida en <b>Enabled (Habilitada)</b> .  |
| <b>User Accessible USB Ports (Puertos USB accesibles para el usuario)</b> | Permite activar o desactivar los puertos USB accesibles para el usuario. Al seleccionar <b>Only Back Ports On</b> (Sólo los puertos posteriores encendidos) se desactivan los puertos USB frontales y al seleccionar <b>All Ports Off</b> (Todos los puertos apagados) se desactivan los puertos USB frontales y posteriores. De manera predeterminada, la opción <b>User Accessible USB Ports (Puertos USB accesibles para el usuario)</b> se establece en <b>All Ports On</b> (Todos los puertos encendidos).   |
| <b>Internal USB Port (Puerto USB interno)</b>                             | Permite activar o desactivar el puerto USB interno. De manera predeterminada, la opción <b>Internal USB Port (Puerto USB interno)</b> está establecida en <b>On (Activada)</b> .  |
| <b>Internal SD Card Port (Puerto de tarjeta SD interna)</b>               | Activa o desactiva el puerto de la tarjeta SD interno del sistema. De manera predeterminada, la opción <b>Internal SD Card Port (Puerto de tarjeta SD interno)</b> se establece en <b>On (Activado)</b> .<br> <b>NOTA:</b> Esta opción solo aparece si IDSDM está instalado en la placa base.  |
| <b>Internal SD Card Redundancy (Redundancia de la tarjeta SD interna)</b> | En el modo <b>Mirror (Duplicado)</b> , los datos se escriben en ambas tarjetas SD. Si falla alguna de ellas, los datos se escriben en la tarjeta SD activa. Los datos de esta tarjeta se copian en la tarjeta SD de sustitución en el siguiente inicio. De manera predeterminada, la opción <b>Internal SD Card Redundancy (Redundancia de tarjeta SD interna)</b> se establece en <b>Mirror (Duplicado)</b> .<br> <b>NOTA:</b> Esta opción solo aparece si IDSDM está instalado en la placa base. |

| Elemento del menú   | Descripción  |
|---|--|
| <b>Integrated Network Card 1 (Tarjeta de red integrada 1)</b>               | Permite activar o desactivar la tarjeta de red integrada 1. De manera predeterminada, la opción <b>Integrated Network Card 1</b> (Tarjeta 1 de red integrada) está establecida en <b>Enabled</b> (Activada).   |
| <b>OS Watchdog Timer (Temporizador de vigilancia del sistema operativo)</b> | Permite activar o desactivar el temporizador de vigilancia del SO. Si este campo está habilitado, el sistema operativo inicializa el temporizador y el temporizador de vigilancia de SO ayuda a recuperar el sistema operativo. De manera predeterminada, la opción <b>OS Watchdog Timer</b> (Temporizador de vigilancia del sistema operativo) está establecida en <b>Disabled</b> (Deshabilitada).   |
| <b>Embedded Video Controller (Controladora de vídeo incorporada)</b>        | Permite activar o desactivar la opción <b>Embedded Video Controller</b> (Controladora de vídeo incorporada). De manera predeterminada, la controladora de vídeo incorporada está establecida en <b>Enabled</b> (Habilitada).   |
| <b>SR-IOV Global Enable (Activar SR-IOV Global)</b>                         | Permite activar o desactivar la configuración del BIOS de los dispositivos de virtualización de E/S de una raíz (SR-IOV). De manera predeterminada, la opción <b>SR-IOV Global Enable</b> (Habilitar SR-IOV Global) está establecida en <b>Disabled</b> (Deshabilitada).   |
| <b>Deshabilitación de la ranura intermedia</b>                              | <p>Permite habilitar o deshabilitar ranuras disponibles para tarjetas intermedias PCIe en su sistema. La función <b>Slot Disablement (Deshabilitación de ranura)</b> controla la configuración de las tarjetas intermedias PCIe instaladas en la ranura especificada.</p> <p> <b>PRECAUCIÓN:</b> La desactivación de ranura solo se debe utilizar cuando la tarjeta periférica instalada impide iniciar el sistema operativo o provoca retrasos en el inicio del sistema. Si la ranura está desactivada, también estarán desactivados el ROM de opción y la unidad UEFI.</p> <p> <b>NOTA:</b> Utilice esta opción solo para la solución de problemas. Si una o más de las ranuras para tarjeta intermedia PCIe están deshabilitadas, se mostrará un mensaje de error durante el inicio del sistema.</p> <p>Para que el funcionamiento sea correcto, asegúrese de que el módulo de servidor tiene dos tarjetas intermedias PCIe Dell instaladas y ambas tarjetas se establecen en <b>Enabled (Habilitado)</b>.</p> <p> <b>NOTA:</b> La opción <b>Boot Driver Disabled (Controlador de inicio deshabilitado)</b>, no se aplica a las M520 cuando opera el chasis PowerEdge VRTX. Si selecciona esta opción, obtendrá el mismo resultado que al seleccionar <b>Enabled (Habilitado)</b>.</p> |



## Pantalla Serial Communications (Comunicación serie)

| Elemento del menú  | Descripción   |
|--|---|
| <b>Serial Communication (Comunicación serie)</b>           | Permite activar el <b>puerto COM</b> y las opciones <b>Console Redirection</b> (Redirección de consola).  |
| <b>Serial Port Address (Dirección del puerto de serie)</b> | Permite establecer la dirección del puerto para los dispositivos de serie. De manera predeterminada, la opción <b>Serial Port Address</b> (Dirección del puerto de serie) está establecida en <b>COM1</b> . |

| Elemento del menú   | Descripción   |
|---|---|
|   |  <b>NOTA:</b> Sólo Serial Device 2 (Dispositivo serie 2) se puede utilizar para Serial Over LAN (SOL) (Comunicación en serie en la LAN). Para utilizar la redirección de consola mediante SOL, configure la misma dirección de puerto para la redirección de consola y el dispositivo serie. |
| <b>Failsafe Baud Rate (Velocidad en baudios segura)</b>       | Muestra la velocidad en baudios segura para la redirección de consola. El BIOS intenta determinar la velocidad en baudios automáticamente. Esta velocidad en baudios segura sólo se utiliza si falla el intento y no se debe cambiar el valor. De manera predeterminada, la opción <b>Failsafe Baud Rate (Velocidad en baudios segura)</b> está establecida en <b>11520</b> . |
| <b>Remote Terminal Type (Tipo de terminal remota)</b>         | Permite establecer el tipo de terminal remota. De manera predeterminada, la opción <b>Remote Terminal Type (Tipo de terminal remota)</b> está establecida en <b>VT 100/VT220</b> .  |
| <b>Redirection After Boot (Redirección después de inicio)</b> | Permite activar y desactivar la redirección de consola del BIOS cuando se carga el sistema operativo. De manera predeterminada, la opción <b>Redirection After Boot (Redirección después de inicio)</b> está establecida en <b>Enabled (Activada)</b> .   |



## Pantalla System Profile Settings (Configuración del perfil del sistema)

| Elemento del menú                                  | Descripción   |
|--|---|
| <b>Perfil del sistema</b>                          | <p>Permite establecer el perfil del sistema. Si establece la opción <b>System Profile (Perfil del sistema)</b> en un modo distinto a <b>Custom (Personalizado)</b>, el BIOS establece automáticamente el resto de las opciones. Solo se pueden cambiar el resto de opciones si el modo establecido es <b>Custom (Personalizado)</b>. De manera predeterminada, la opción <b>System Profile (Perfil del sistema)</b> está establecida en <b>Performance Per Watt Optimized Rendimiento por vatio optimizado - DAPC</b>. DAPC son las siglas de Dell Active Power Controller (Controladora de alimentación activa Dell).</p> <p> <b>NOTA:</b> Los siguientes parámetros solo están disponibles cuando el <b>System Profile (Perfil del sistema)</b> está establecido en <b>Custom (Personalizado)</b>.</p> |
| <b>Administración de la alimentación de la CPU</b> | Permite establecer la administración de alimentación de la CPU. De manera predeterminada, la opción <b>CPU Power Management (Administración de alimentación de CPU)</b> está establecida en <b>System DBPM DBPM del sistema - DAPC</b> . DBPM son las siglas de Demand-Based Power Management (Administración de alimentación basada en demanda).   |
| <b>Frecuencia de la memoria</b>                    | Permite establecer la frecuencia de la memoria. De manera predeterminada, la opción <b>Memory Frequency (Frecuencia de la memoria)</b> está establecida en <b>Maximum Performance (Rendimiento máximo)</b> .  |
| <b>Turbo Boost</b>                                 | Permite habilitar y deshabilitar el funcionamiento en modo Turbo Boost del procesador. De manera predeterminada, la opción <b>Turbo Boost</b> está establecida en <b>Enabled (Habilitado)</b> .   |
| <b>C1E</b>   | Permite habilitar y deshabilitar el funcionamiento en estado de rendimiento mínimo del procesador cuando está inactivo. De manera predeterminada, la opción <b>C1E</b> está establecida en <b>Enabled (Habilitado)</b> .  |

| Elemento del menú                                       | Descripción   |
|---|---|
| <b>Estados C</b>  | Permite habilitar o deshabilitar el funcionamiento del procesador en todos los estados de alimentación disponibles. De manera predeterminada, la opción <b>C States (Estados C)</b> está establecida en <b>Enabled (Habilitado)</b> .   |
| <b>Monitor/Mwait</b>                                    | Permite habilitar las instrucciones Monitor/Mwait en el procesador. De manera predeterminada, la opción Monitor/Mwait está establecida en <b>Enabled (Habilitada)</b> para todos los perfiles del sistema, excepto <b>Custom (Personalizado)</b> .<br><br> <b>NOTA:</b> Esta opción se puede deshabilitar solo si la opción <b>C States (Estados C)</b> en el modo <b>Custom (Personalizado)</b> está deshabilitada.<br><br> <b>NOTA:</b> Cuando la opción <b>C States (Estados C)</b> está habilitada en el modo <b>Custom (Personalizado)</b> , la alimentación o el rendimiento del sistema no se ven afectados por el cambio del parámetro Monitor/Mwait. |
| <b>Comprobación automática del estado de la memoria</b> | Permite establecer la frecuencia de la comprobación automática del estado de la memoria. De manera predeterminada, la opción <b>Memory Patrol Scrub (Comprobación automática del estado de la memoria)</b> está establecida en <b>Standard (Estándar)</b> .   |
| <b>Frecuencia de actualización de la memoria</b>        | Permite establecer la frecuencia de actualización de la memoria. De manera predeterminada, la opción <b>Memory Refresh Rate (Frecuencia de actualización de la memoria)</b> está establecida en <b>1x</b> .   |
| <b>Voltaje de funcionamiento de la memoria</b>          | Permite establecer la selección de voltaje del módulo DIMM. Si se establece en <b>Auto (Automático)</b> el sistema establecerá automáticamente el voltaje en la opción óptima en función de la capacidad del módulo DIMM y el número de módulos DIMM instalados. De manera predeterminada, la opción <b>Memory Operating Voltage (Voltaje de funcionamiento de la memoria)</b> está establecida en <b>Auto (Automático)</b> .   |
| <b>CPU colaborativa control de rendimiento</b>          | Cuando se ha establecido como habilitada, el SO DBPM y el sistema DBPM (DPAC) controlan la administración de alimentación de la CPU. De forma predeterminada, la opción está establecida en <b>Disabled (Deshabilitado)</b> .   |

## Pantalla de seguridad del sistema

| Elemento del menú                                   | Descripción  |
|---|--|
| <b>Intel AES-NI</b>                                 | La opción <b>Intel AES-NI</b> mejora la velocidad de las aplicaciones realizando un cifrado y un descifrado mediante Advanced Encryption Standard (Estándar de cifrado avanzado) y está establecida en <b>Enabled (Activada)</b> de manera predeterminada. |
| <b>System Password (Contraseña de sistema)</b>      | Permite establecer la contraseña del sistema. Esta opción es de sólo lectura si el puente de contraseña no está instalado en el sistema.   |
| <b>Setup Password (Contraseña de configuración)</b> | Permite establecer la contraseña de la configuración. Esta opción es de sólo lectura si el puente de contraseña no está instalado en el sistema.   |
| <b>Password Status (Estado de la contraseña)</b>    | Permite bloquear la contraseña del sistema. De manera predeterminada, la opción <b>Password Status (Estado de la contraseña)</b> está establecida en <b>Unlocked (Desbloqueada)</b> .  |

| Elemento del menú  | Descripción   |
|--|---|
| <b>TPM Security (Seguridad TPM)</b>                            | Permite controlar el modo de información del TPM (Trusted Platform Module, Módulo de plataforma segura). De manera predeterminada, la opción <b>TPM Security</b> (Seguridad de TPM) está establecida en <b>Off</b> (Desactivada). Sólo puede modificar los campos TPM Status (Estado de TPM), TPM Activation (Activación de TPM) e Intel TXT si el campo <b>TPM Status</b> (Estado de TPM) está establecido en <b>On with Pre-boot Measurements</b> (Activado con mediciones previas al inicio) u <b>On without Pre-boot Measurements</b> (Activado sin mediciones previas al inicio).  |
| <b>TPM Activation (Activación de TPM)</b>                      | Permite cambiar el estado operativo del TPM. De manera predeterminada, la opción <b>TPM Activation</b> (Activación de TPM) está establecida en <b>No Change</b> (Sin cambios).  |
| <b>TPM Status (Estado de TPM)</b>                              | Muestra el estado del TPM.  |
| <b>TPM Clear (Borrar TPM)</b>                                  | <p> <b>PRECAUCIÓN: Borrar el TPM resultará en la pérdida de todas sus claves, lo cual podría tener consecuencias en el inicio del sistema operativo.</b></p> <p>Permite borrar el contenido del TPM. De manera predeterminada, la opción <b>TPM Clear</b> (Borrar TPM) está establecida en <b>No</b>.</p>  |
| <b>Intel TXT (TXT de Intel)</b>                                | Permite activar y desactivar Intel Trusted Execution Technology (Tecnología de ejecución de confianza). Para activar Intel TXT, deben estar activados Virtualization Technology (Tecnología de virtualización) y TPM Security (Seguridad de TPM), este último con mediciones previas al inicio. De manera predeterminada, la opción <b>Intel TXT</b> está establecida en <b>Off</b> (Desactivada).  |
| <b>BIOS Update Control (Control de actualización del BIOS)</b> | <p>Permite actualizar el BIOS utilizando las utilidades de actualización basadas en shell DOS o UEFI. Para entornos que no requieran actualizaciones locales del BIOS, se recomienda establecer este campo en <b>Limited</b> (Limitado). De manera predeterminada, la opción <b>Local BIOS Update Support</b> (Compatibilidad de actualización local de la BIOS) está establecida en <b>Unlocked</b> (Desbloqueada).</p> <p> <b>NOTA:</b> Las actualizaciones del BIOS que utilicen Dell Update Package no resultan afectadas por esta opción.</p> |
| <b>Power Button (Botón de encendido)</b>                       | Permite activar y desactivar el botón de encendido de la parte frontal del sistema. De manera predeterminada, la opción <b>Power Button</b> (Botón de encendido) está establecida en <b>Enabled</b> (Activada).   |
| <b>AC Power Recovery (Recuperación de corriente alterna)</b>   | Permite establecer la reacción del sistema tras restaurarse la corriente alterna al sistema. De manera predeterminada, la opción <b>AC Power Recovery</b> (Recuperación de corriente alterna) está establecida en <b>Last</b> (Última).   |

## Miscellaneous Settings (Otros ajustes)

| Elemento del menú  | Descripción  |
|--------------------|--|
| <b>System Time</b> | Permite fijar la hora del sistema.   |
| <b>System Date</b> | Permite fijar la fecha del sistema.  |
| <b>Asset Tag</b>   | Muestra la etiqueta de propiedad y permite modificarla por motivos de seguridad y seguimiento. |

| Elemento del menú  | Descripción   |
|--|---|
| <b>Bloq Núm del teclado</b>  | Permite establecer si el sistema se inicia con la opción Bloq Núm del teclado habilitada o deshabilitada. De manera predeterminada, la opción <b>Keyboard NumLock (Bloq Núm del teclado)</b> está establecida en <b>On (Activada)</b> .<br><br> <b>NOTA:</b> Este campo no es aplicable a los teclados de 84 teclas. |
| <b>Notificar errores de teclado</b>                                | Permite establecer si se notifican mensajes de error relacionados con el teclado durante el inicio del sistema. De manera predeterminada, el campo <b>Report Keyboard Errors (Notificar errores del teclado)</b> está establecido en <b>Report (Notificar)</b> .  |
| <b>F1/F2 Prompt on Error (Indicador de F1/F2 en caso de error)</b> | Permite habilitar y deshabilitar el indicador F1/F2 en caso de error. De manera predeterminada, la opción <b>F1/F2 Prompt on Error (Indicador de F1/F2)</b> está establecida en <b>Enabled (Habilitado)</b> .   |
| <b>Caracterización en sistema</b>                                  | Este campo habilita y deshabilita <b>In-System Characterization (Caracterización en sistema)</b> . De manera predeterminada, la opción <b>In-System Characterization (Caracterización en sistema)</b> está establecida en <b>Enabled (Habilitado)</b> .   |

## Características de contraseña del sistema y contraseña de configuración

Puede crear una contraseña del sistema y una contraseña de configuración para proteger el sistema. Para habilitar la creación de la contraseña del sistema y de configuración, el puente de contraseña debe estar habilitado. Para obtener más información sobre los valores del puente de contraseña, consulte Configuración de los puentes de la placa base.

|   |   |
|---|---|
| <b>System Password (Contraseña de sistema)</b>      | Es la contraseña que debe introducir para iniciar sesión en el sistema.   |
| <b>Setup password (Contraseña de configuración)</b> | Es la contraseña que debe introducir para acceder a las configuraciones del BIOS y la UEFI y realizar cambios en ellas. |

 **PRECAUCIÓN:** Las características de contraseña ofrecen un nivel básico de seguridad para los datos del sistema.

 **PRECAUCIÓN:** Cualquier persona puede acceder a los datos almacenados en su sistema si dicho sistema funciona sin supervisión.

 **NOTA:** El sistema se entrega con la característica de contraseña de configuración y de sistema desactivada.

### Asignación de una contraseña del sistema y de configuración

 **NOTA:** El puente de contraseña habilita y deshabilita las características de contraseña del sistema y contraseña de configuración. Para obtener más información sobre la configuración del puente de contraseña, consulte Configuración de los puentes de la placa base.

Puede asignar una **System Password** (Contraseña del sistema) y una **Setup Password** (Contraseña de configuración), o cambiar una **System Password** (Contraseña del sistema) y una **Setup Password** (Contraseña de configuración) sólo cuando el valor del puente de contraseña esté activado y el **Password Status** (Estado de contraseña) sea **Unlocked** (Desbloqueado). Si Password Status (Estado de contraseña) es **Locked** (Bloqueado) no podrá cambiar ni la contraseña del sistema ni la de configuración.

Si el valor del puente de contraseña es desactivado, la contraseña del sistema y de configuración se elimina y necesitará proporcionar una contraseña para iniciar sesión en el sistema.

Para asignar una nueva contraseña del sistema o de configuración:

1. Para abrir Configuración del sistema, presione <F2> inmediatamente después del encendido o el reinicio.
2. En **System Setup Main Menu** (Menú principal de configuración del sistema), seleccione **System BIOS** (BIOS del sistema) y presione <Intro>. Aparece la pantalla **System BIOS** (BIOS del sistema).
3. En la pantalla **System BIOS** (BIOS del sistema), seleccione **System Security** (Seguridad del sistema) y presione <Intro>. Aparece la ventana **System Security** (Seguridad del sistema).
4. En la pantalla **System Security** (Seguridad del sistema) compruebe que el **Password Status** (Estado de la contraseña) es **Unlocked** (Desbloqueado).
5. Seleccione **System Password** (Contraseña del sistema) introduzca la contraseña y presione <Intro> o <Tab>. Utilice las siguientes pautas para asignar la contraseña del sistema:
  - Una contraseña puede tener hasta 32 caracteres.
  - La contraseña puede contener números del 0 al 9.
  - Sólo se permiten letras en minúsculas.
  - Solo se permiten los siguientes caracteres especiales: espacio, ("), (+), (,), (-), (.), (/), (:), ([], \), (]), (^).

Aparecerá un mensaje para que introduzca de nuevo la contraseña del sistema.

6. Introduzca de nuevo la contraseña del sistema que especificó anteriormente y haga clic en **OK** (Aceptar).
7. Seleccione **Setup Password** (Contraseña de configuración), introduzca la contraseña del sistema y presione <Intro> o <Tab>. Aparecerá un mensaje para que introduzca de nuevo la contraseña de configuración.
8. Introduzca de nuevo la contraseña de configuración que especificó anteriormente y haga clic en **OK** (Aceptar).
9. Presione <Esc> para volver a la pantalla de la BIOS del sistema. Presiones <Esc> de nuevo y un mensaje le indicará que guarde los cambios.

 **NOTA:** La protección por contraseña no se aplicará hasta que reinicie el sistema.

## Uso de la contraseña del sistema para proteger el sistema

 **NOTA:** Si ha asignado una contraseña de configuración, el sistema acepta dicha contraseña como una contraseña alternativa del sistema.

1. Encienda o reinicie el sistema; para ello, presione <Ctrl><Alt><Supr>.
2. Escriba la contraseña y presione <Intro>.

Cuando la opción Password Status (Estado de la contraseña) tiene el valor Locked (Bloqueado), debe introducir la contraseña y pulsar <Intro> cuando se le solicite al reiniciar.

Si se introduce una contraseña de sistema incorrecta, el sistema muestra un mensaje y le solicita que vuelva a introducirla. Dispone de tres intentos para introducir la contraseña correcta. Tras el último intento fallido, el sistema muestra un mensaje de error en el que se notifica que el sistema se ha detenido y que este se apagará.

Incluso después de haber apagado y reiniciado el sistema, seguirá apareciendo el mensaje de error hasta que se introduzca la contraseña correcta.





 **NOTA:** Puede utilizar la opción Password Status (Estado de la contraseña) junto con las opciones System Password (Contraseña del sistema) y Setup Password (Contraseña de configuración) para proteger el sistema frente a cambios no autorizados.

## Eliminación o modificación de una contraseña del sistema y de configuración

Asegúrese de que el puente de contraseña está activado y el **Password Status** (Estado de contraseña) **Unlocked** (Desbloqueado) antes de intentar eliminar o modificar la contraseña del sistema y de configuración. No es posible eliminar ni modificar una contraseña del sistema y de configuración si el **Password Status** (Estado de la contraseña) es **Locked** (Bloqueado).

Para eliminar o modificar la contraseña del sistema y de configuración:

1. Para abrir Configuración del sistema, presione <F2> inmediatamente después del encendido o el reinicio.
2. En **System Setup Main Menu** (Menú principal de configuración del sistema), seleccione **System BIOS** (BIOS del sistema) y presione <Intro>. Aparece la pantalla **System BIOS** (BIOS del sistema).
3. En la pantalla **System BIOS** (BIOS del sistema), seleccione **System Security** (Seguridad del sistema) y presione <Intro>. Aparece pantalla **System Security** (Seguridad del sistema).
4. En la pantalla **System Security** (Seguridad del sistema), compruebe que la opción **Password Status** (Estado de la contraseña) está en modo **Unlocked** (Desbloqueado).
5. Seleccione **System Password** (Contraseña del sistema), modifique o elimine la contraseña del sistema y presione <Intro> o <Tab>.
6. Seleccione **Setup Password** (Contraseña de configuración), modifique o elimine la contraseña de configuración y presione <Intro> o <Tab>.  
 **NOTA:** Si modifica la contraseña del sistema o de configuración un mensaje le solicitará que introduzca una contraseña nueva. Si elimina la contraseña del sistema o de configuración, un mensaje le solicitará que confirme la eliminación.
7. Presione <Esc> para volver a la pantalla de la BIOS del sistema. Presione <Esc> de nuevo y un mensaje le indicará que guarde los cambios.

 **NOTA:** Puede desactivar la seguridad de contraseña mientras inicia sesión en el sistema. Para desactivar la seguridad de contraseña, encienda o reinicie el sistema, escriba la contraseña y presione <Ctrl><Intro>.

## Funcionamiento con una contraseña de configuración activada

Si la opción **Setup Password** (Contraseña de configuración) se establece en **Enabled** (Habilitada), debe introducir la contraseña de configuración correcta para poder modificar la mayoría de opciones de Configuración del sistema.

Dispone de tres intentos para introducir la contraseña correcta. Si no es así, el sistema mostrará este mensaje

```
Incorrect Password! Number of unsuccessful password attempts: <x> System  
Halted! Must power down (Contraseña incorrecta. Número de intentos incorrectos:  
<x>. El sistema se ha detenido. Debe apagar el sistema).
```

Este error aparecerá aunque apague y reinicie el sistema y lo hará hasta que se introduzca la contraseña correcta. Las siguientes opciones son excepciones:

- Si la **System Password** (Contraseña del sistema) está **Enabled** (Habilitada) y no está bloqueada con la opción **Password Status** (Estado de la contraseña), puede asignar una contraseña del sistema.
- No puede desactivar ni modificar una contraseña en uso del sistema.

 **NOTA:** Puede utilizar la opción **Password Status** (Estado de la contraseña) junto con la opción Setup Password (Contraseña de configuración) para proteger la contraseña del sistema frente a cambios no autorizados.

## Acceso a UEFI Boot Manager

 **NOTA:** Los sistemas operativos deben ser compatibles con UEFI de 64 bits (por ejemplo, Microsoft Windows Server 2008 versión x64) para poder instalarlos desde el modo inicio UEFI. Los sistemas operativos de 32 bits y DOS sólo se pueden instalar desde el modo de inicio BIOS.

UEFI Boot Manager permite:

- Añadir, eliminar y organizar opciones de inicio
- Acceder a las opciones de inicio de Configuración del sistema y de nivel de BIOS sin reiniciar.

Para acceder a UEFI Boot Manager:

1. Encienda o reinicie el sistema.
2. Presione <F11> cuando vea el siguiente mensaje:

<F11> = UEFI Boot Manager

Si el sistema operativo empieza a cargarse antes de presionar <F11>, espere a que el sistema termine de iniciarse y, a continuación, reinicie el sistema e inténtelo de nuevo.

## Uso de las teclas de navegación de UEFI Boot Manager

| Clave                      | Descripción   |
|----------------------------|---|
| <b>Flecha hacia arriba</b> | Se desplaza al campo anterior.  |
| <b>Flecha hacia abajo</b>  | Se desplaza al campo siguiente.   |
| <b>&lt;Intro&gt;</b>       | Permite introducir un valor en el campo seleccionado, si procede, o seguir el vínculo del campo.  |
| <b>Barra espaciadora</b>   | Amplía o contrae una lista desplegable, si procede.   |
| <b>&lt;Tab&gt;</b>         | Se desplaza a la siguiente área de enfoque.   |
|                            |  <b>NOTA:</b> Solo para el explorador de gráficos estándar.  |
| <b>&lt;Esc&gt;</b>         | Se desplaza a la página anterior hasta que visualice la pantalla principal. Si presiona <Esc> en la pantalla principal, saldrá de Boot Manager (Administrador de inicio) y seguirá con el inicio del sistema. |
| <b>&lt;F1&gt;</b>          | Muestra el archivo de ayuda de Configuración del sistema.   |

 **NOTA:** Para la mayoría de las opciones, se registran los cambios efectuados, pero no se aplican hasta que se reinicia el sistema.

## Pantalla Boot Manager (Administrador de inicio)

| Elemento del menú  | Descripción  |
|--|--|
| <b>Continue Normal Boot (Continuar inicio normal)</b>          | El sistema intenta iniciar los dispositivos empezando por el primer elemento en el orden de inicio. Si el intento de inicio falla, el sistema lo intenta con el siguiente elemento y así sucesivamente hasta iniciar uno o acabar con las opciones existentes.   |
| <b>Menú BIOS Boot (Inicio de BIOS)</b>                         | Muestra las opciones de inicio BIOS disponibles (marcadas con asteriscos). Seleccione una opción de inicio y presione <Intro>.   |
| <b>Menú UEFI Boot (Inicio de UEFI)</b>                         | Muestra la lista de opciones de inicio UEFI (marcadas con asteriscos). Seleccione una opción de inicio y presione <Intro>. El menú de inicio UEFI incluye las siguientes opciones: <b>Add Boot Option</b> (Añadir opción de inicio), <b>Delete Boot Option</b> (Eliminar opción de inicio) y <b>Boot From File</b> (Iniciar desde archivo) |
| <b>Menú Driver Health (Estado de los controladores)</b>        | Muestra una lista de los controladores instalados en el sistema y sus respectivos estados.   |
| <b>Launch System Setup (Iniciar Configuración del sistema)</b> | Permite acceder a Configuración del sistema.   |
| <b>System Utilities (Utilidades del sistema)</b>               | Permite acceder al Explorador de archivos de actualización de la BIOS, ejecutar el programa Dell Diagnostics y reiniciar el sistema.   |

## Menú UEFI Boot (Inicio de UEFI)

| Elemento del menú  | Descripción  |
|--|--|
| <b>Boot From File (Iniciar desde archivo)</b>                      | Establece una opción de inicio para una sola vez no incluida en la lista de opciones de inicio.  |
| <b>Select UEFI Boot Option (Seleccionar opción de inicio UEFI)</b> | Muestra la lista de opciones de inicio UEFI disponibles (marcadas con asteriscos), seleccione una opción de inicio y presione <Intro>. |
| <b>Add Boot Option (Agregar opción de inicio)</b>                  | Agrega una opción de inicio.   |
| <b>Delete Boot Option (Eliminar opción de inicio)</b>              | Elimina una opción de inicio.  |

## Administración del sistema incorporada

Dell Lifecycle Controller incluye opciones avanzadas de administración de sistemas incorporados durante del ciclo de vida del servidor. Lifecycle Controller se puede iniciar durante la secuencia de inicio y su funcionamiento puede ser independiente respecto al sistema operativo.

 **NOTA:** Puede que determinadas configuraciones de plataforma no admitan el conjunto completo de funciones que ofrece Lifecycle Controller.

Para obtener más información sobre cómo configurar Lifecycle Controller, cómo configurar el hardware y el firmware, y cómo implementar el sistema operativo, consulte la documentación de Lifecycle Controller en [dell.com/support/manuals](http://dell.com/support/manuals).

## Utilidad iDRAC Settings (Configuración de iDRAC)

La utilidad Configuración del iDRAC se puede utilizar para configurar los valores del iDRAC mediante UEFI. Puede activar o desactivar varios parámetros del iDRAC mediante esta utilidad, por ejemplo:

 **NOTA:** Algunas características mencionadas en la lista pueden requerir la actualización iDRAC7 Enterprise License.

- Configurar, activar o desactivar la red de área local de iDRAC mediante el puerto de tarjeta iDRAC Enterprise dedicado o las NIC incorporadas
- Activar o desactivar IPMI sobre LAN
- Activar un destino PET (Platform Event Trap) de LAN
- Conectar o desconectar los dispositivos de medios virtuales

Para obtener más información sobre el uso de iDRAC7, consulte la iDRAC7 User's Guide (Guía del usuario de iDRAC7), en [dell.com/supoort/manuals](http://dell.com/supoort/manuals).

## Acceso a la utilidad iDRAC Settings (Configuración de iDRAC)

1. Encienda o reinicie el sistema objeto de administración.
2. Presione <F2> durante POST (autoprueba de encendido).
3. En la página **System Setup Main Menu** (Menú principal de Configuración del sistema) haga clic en **iDRAC Settings** (Configuración de iDRAC).

Aparece la pantalla iDRAC Settings (Configuración de iDRAC).

# Instalación de componentes del módulo de servidor

## Herramientas recomendadas

Para llevar a cabo los procedimientos descritos en esta sección, necesitará los elementos siguientes:

- Destornilladores Phillips del n.º 1 y del n.º 2
- Destornilladores Torx T8 y T10
- Muñequera de conexión a tierra

## Instalación y extracción de un módulo de servidor

 **NOTA:** Los módulos de servidor que se configure específicamente para el gabinete PowerEdge VRTX pueden identificarse mediante una etiqueta marcada **PCIe** en el módulo de servidor.

 **NOTA:** Asegúrese de que ha descargado el BIOS más reciente en el módulo de servidor desde [dell.com/support](https://dell.com/support).

### Extracción de un módulo de servidor

1. Extraiga el embellecedor frontal.
2. Apague el módulo de servidor utilizando los comandos del sistema operativo o la CMC, y asegúrese de que el módulo de servidor esté apagado.

Cuando un módulo de servidor está apagado, el indicador de alimentación del panel frontal está apagado.

3. Presione el botón de liberación en el asa del módulo de servidor.
4. Tire hacia fuera del asa del módulo de servidor para desbloquear el módulo de servidor del gabinete.

 **PRECAUCIÓN:** Si lo va a extraer de forma definitiva, instale una unidad de relleno del módulo de servidor. Si el sistema funciona durante períodos largos de tiempo sin una unidad de relleno del módulo, el gabinete se puede sobrecalentar.

5. Extraiga el módulo de servidor del gabinete.

 **PRECAUCIÓN:** Para proteger las patas del conector de E/S, instale la cubierta del conector de E/S cada vez que extraiga un módulo de servidor del gabinete.

6. Coloque la cubierta del conector de E/S en el conector de E/S.

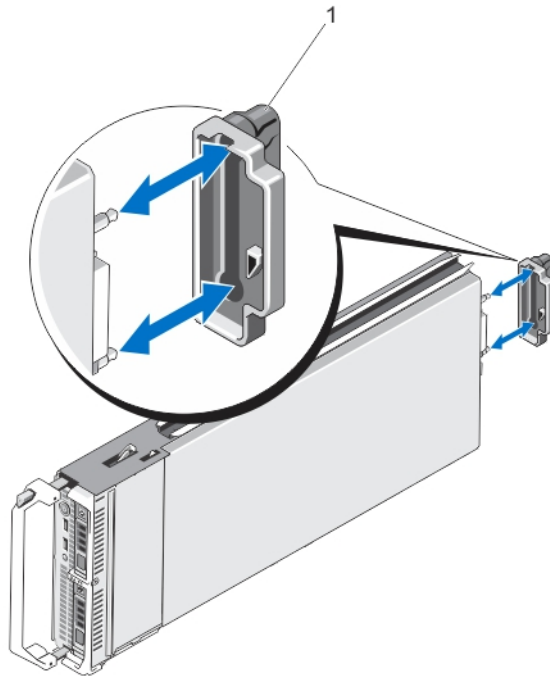

**Ilustración 4. Extracción e instalación de la cubierta del conector de E/S**

1. Cubierta del conector de E/S

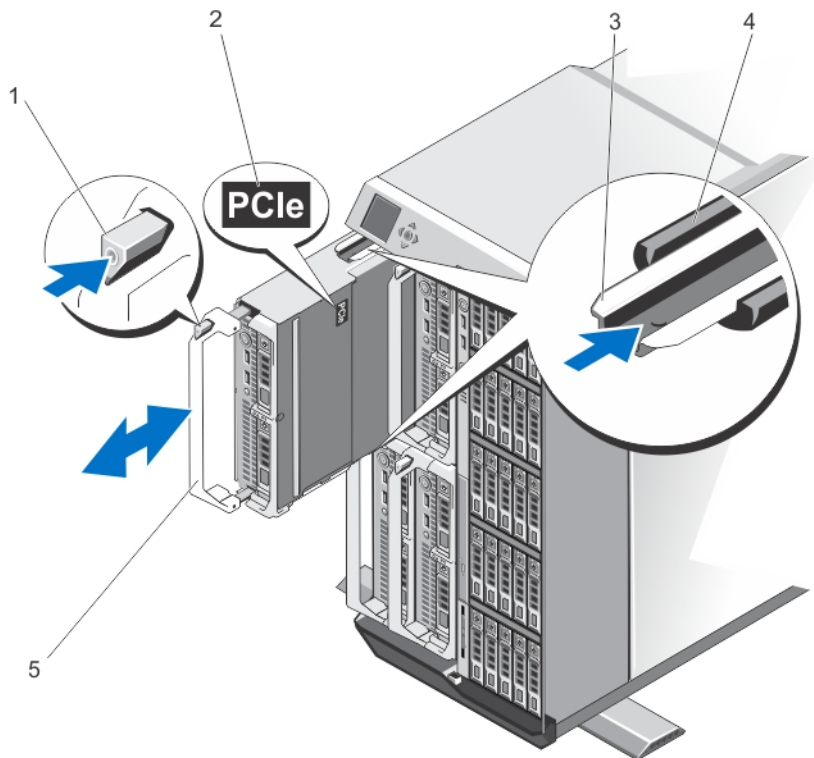

**Ilustración 5. Extracción e instalación de un módulo de servidor**

1. Botón de liberación
2. Etiqueta **PCIe** en el módulo de servidor



**NOTA:** Esta etiqueta indica que el módulo de servidor se configura específicamente para el gabinete VRTX.

3. Riel guía del módulo de servidor (o unidad de relleno del módulo de servidor)
4. Riel guía del alojamiento
5. Asa del módulo de servidor

## Instalación de un módulo de servidor

1. Si va a instalar un módulo de servidor nuevo, extraiga la cubierta de plástico de los conectores de E/S y guárdela por si la necesita en el futuro.
2. Oriente el módulo de servidor de modo que el asa del módulo esté en el lado izquierdo del módulo de servidor.
3. Deslice el módulo de servidor en el gabinete hasta que el asa de liberación del módulo encaje y bloquee el módulo de servidor en su lugar.
4. Reinstalación del bisel anterior.

## Apertura y cierre del módulo de servidor

### Apertura del módulo de servidor



**PRECAUCIÓN:** Muchas de las reparaciones deben ser realizadas únicamente por un técnico de servicio autorizado. El usuario debe llevar a cabo únicamente las tareas de solución de problemas y las reparaciones sencillas autorizadas en la documentación del producto o indicadas por el personal de servicio y de asistencia en línea o telefónica. La garantía no cubre los daños ocasionados por reparaciones que Dell no haya autorizado. Lea y siga las instrucciones de seguridad que se incluyen con el producto.



**NOTA:** Se recomienda utilizar siempre una alfombrilla y una muñequera antiestáticas al manipular los componentes del interior del sistema.

1. Extraiga el módulo de servidor del gabinete.
2. Coloque la cubierta del conector de E/S.
3. Presione el botón de liberación y deslice la cubierta hacia la parte trasera del módulo de servidor.
4. Levante con cuidado la cubierta y extráigala del módulo de servidor.

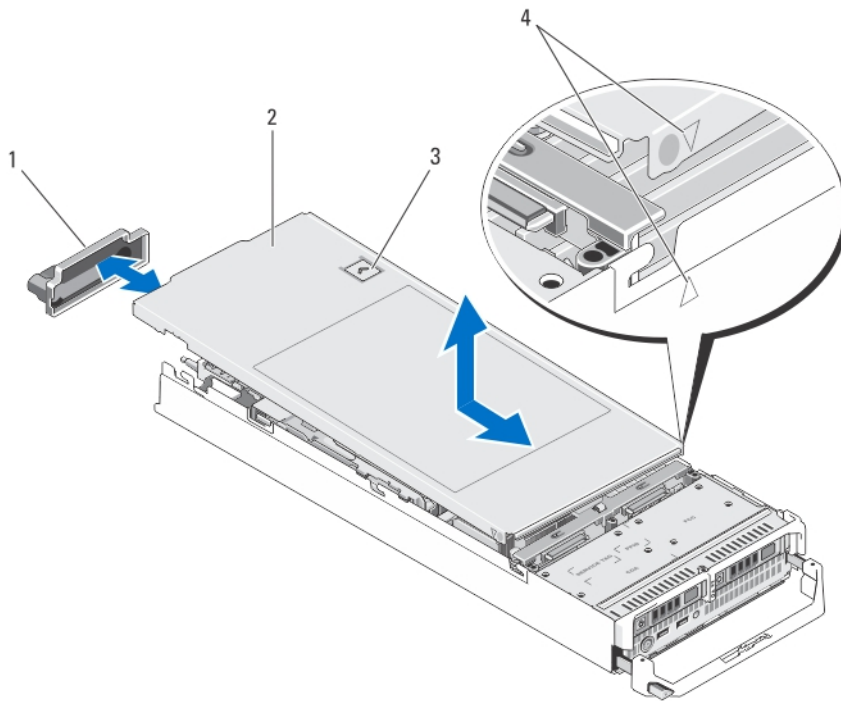

**Ilustración 6. Apertura y cierre del módulo de servidor**

1. Cubierta del conector de E/S
2. Cubierta del módulo de servidor
3. Botón de liberación
4. Patas y muescas de alineación de la cubierta

## Cierre del módulo de servidor

1. Asegúrese de no dejar ninguna herramienta o pieza en el interior del módulo de servidor.
2. Alinee las muescas de los bordes del chasis con las patas de alineación de la cubierta situadas en la parte interior de la cubierta.
3. Baje la cubierta hasta colocarla en el chasis.
4. Inserte la cubierta hasta que encaje en su lugar.  
Para instalar correctamente la cubierta, nivélela con la superficie del chasis.

## Interior del sistema

**⚠ PRECAUCIÓN:** Muchas de las reparaciones deben ser realizadas únicamente por un técnico de servicio autorizado. El usuario debe llevar a cabo únicamente las tareas de solución de problemas y las reparaciones sencillas autorizadas en la documentación del producto o indicadas por el personal de servicio y de asistencia en línea o telefónica. La garantía no cubre los daños ocasionados por reparaciones que Dell no haya autorizado. Lea y siga las instrucciones de seguridad que se incluyen con el producto.



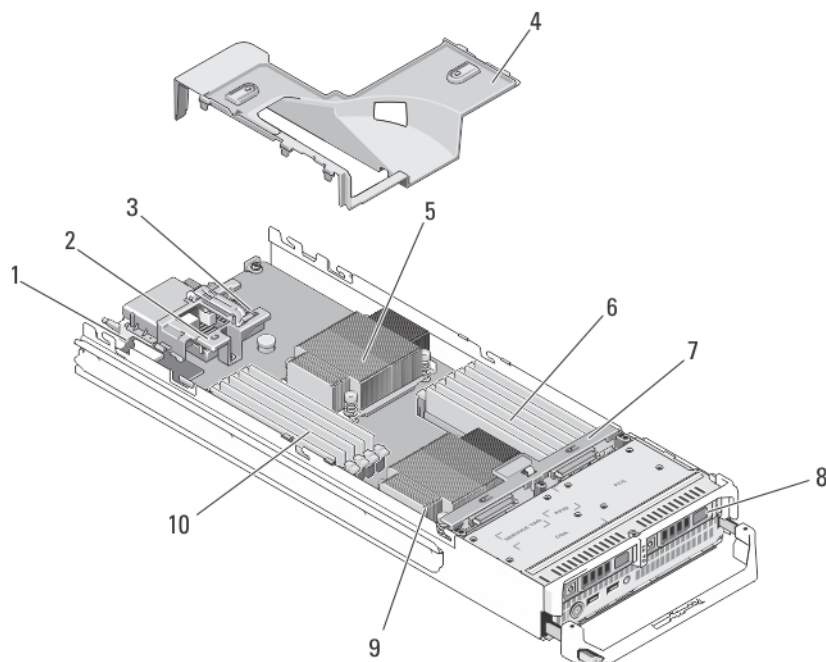

**Ilustración 7. Interior del módulo de servidor**

- |  |   |
|--|---|
| 1. Tarjeta vertical de administración        | 7. Plano posterior de la unidad de disco duro/SSD |
| 2. Tarjeta intermedia PCIe 1 de red Fabric C | 8. Unidades de disco duro/SSD (2)                 |
| 3. Tarjeta intermedia PCIe 2 de red Fabric B | 9. Procesador 2 y disipador de calor              |
| 4. Cubierta de refrigeración                 | 10. Módulos de memoria (A1-A6)                    |
| 5. Procesador 1 y disipador de calor         |   |
| 6. Módulos de memoria (B1-B6)                |   |

## Funda de enfriamiento

La funda de enfriamiento cubre los módulos de memoria y suministra flujo de aire al sistema.

### Extracción de la cubierta de refrigeración

**⚠ PRECAUCIÓN:** Muchas de las reparaciones deben ser realizadas únicamente por un técnico de servicio autorizado. El usuario debe llevar a cabo únicamente las tareas de solución de problemas y las reparaciones sencillas autorizadas en la documentación del producto o indicadas por el personal de servicio y de asistencia en línea o telefónica. La garantía no cubre los daños ocasionados por reparaciones que Dell no haya autorizado. Lea y siga las instrucciones de seguridad que se incluyen con el producto.

**⚠ PRECAUCIÓN:** Nunca utilice el sistema cuando no esté presente la cubierta de refrigeración, ya que el sistema puede sobrecalentarse rápidamente, resultando en el apagado del sistema y en la pérdida de datos.

1. Extraiga el módulo de servidor del gabinete.
2. Abra el módulo de servidor.

3. Sujete la cubierta de refrigeración por ambos lados junto al chasis del módulo de servidor y levántela para extraerla del módulo de servidor.

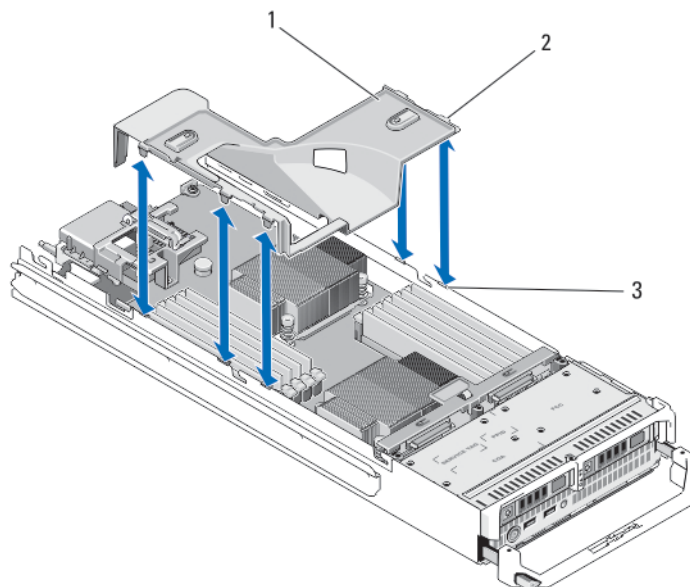

**Ilustración 8. Extracción e instalación de una cubierta de refrigeración**

1. Cubierta de refrigeración
2. Lengüetas (5)
3. Ranuras del chasis (5)

## Instalación de la cubierta de refrigeración

**⚠ PRECAUCIÓN:** Muchas de las reparaciones deben ser realizadas únicamente por un técnico de servicio autorizado. El usuario debe llevar a cabo únicamente las tareas de solución de problemas y las reparaciones sencillas autorizadas en la documentación del producto o indicadas por el personal de servicio y de asistencia en línea o telefónica. La garantía no cubre los daños ocasionados por reparaciones que Dell no haya autorizado. Lea y siga las instrucciones de seguridad que se incluyen con el producto.

1. Alinee las lengüetas de la cubierta de refrigeración con las ranuras del chasis.
2. Baje la cubierta de refrigeración en el sistema hasta que las lengüetas queden correctamente encajadas en el chasis del módulo de servidor.
3. Cierre el módulo de servidor.
4. Instale el módulo de servidor en el gabinete.

## Memoria del sistema

El sistema admite módulos DIMM ECC (UDIMM ECC) DDR3 sin búfer y módulos DIMM registrados (RDIMM). Admite especificaciones de voltaje de DDR3 y DDR3L.

**✍ NOTA:** MT/s indica la velocidad del DIMM en Megatransferencias por segundo.

La frecuencia de funcionamiento del bus de memoria puede ser 1 600 MT/s, 1 333 MT/s, 1 066 MT/s u 800 MT/s en función de:

- El tipo de módulo DIMM (UDIMM o RDIMM)
- Configuración del módulo DIMM (número de bancos)
- Frecuencia máxima de los módulos DIMM
- El número de módulos DIMM distribuidos por canal
- Voltaje de funcionamiento del módulo DIMM
- El perfil de sistema seleccionado (por ejemplo, Rendimiento optimizado, Personalizado o Configuración densa optimizada)
- La frecuencia de DIMM máxima que admiten los procesadores

La tabla siguiente muestra las frecuencias de funcionamiento y las distribuciones de memoria para las configuraciones admitidas:

| Tipo de módulo DIMM | Módulo DIMM distribuido/canal | Frecuencia de funcionamiento (en MT/s) |                    | Banco/canal DIMM máximo |
|---------------------|-------------------------------|--|--------------------|-------------------------|
|                     |                               | 1,5 V                                  | 1,35 V             |                         |
| UDIMM ECC           | 1                             | 1 333, 1 066 y 800                     | 1 333, 1 066 y 800 | Banco dual              |
|                     | 2                             | 1 333, 1 066 y 800                     | 1 333, 1 066 y 800 | Banco dual              |
| RDIMM               | 1                             | 1 600, 1 333, 1 066 y 800              | 1 333, 1 066 y 800 | Banco dual              |
|                     |                               | 1 333                                  | 1 066              | Banco cuádruple         |
|                     | 2                             | 1 600, 1 333 y 1 066                   | 1 333 y 1 066      | Banco dual              |
|                     |                               | 1 066                                  | 1 066              | Banco cuádruple         |

El sistema dispone de 12 zócalos de memoria divididos en 2 conjuntos de 6 zócalos; un conjunto por cada procesador. Cada conjunto de 6 zócalos se organiza en 3 canales. En cada canal, las palancas de liberación del primer zócalo se marcan en blanco y las del segundo en negro.



**NOTA:** Los módulos DIMM de los zócalos de A1 a A6 están asignados al procesador 1 y los módulos DIMM de los zócalos de B1 a B6 están asignados al procesador 2.

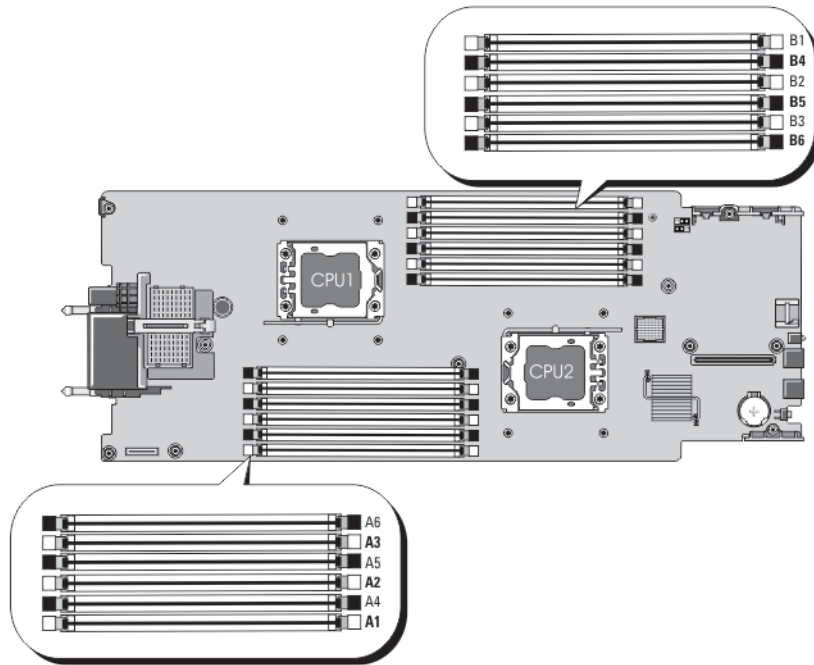

**Ilustración 9. Ubicaciones de los zócalos de memoria**

Los canales de memoria se organizan de la manera siguiente:

- |                     |                                     |
|---------------------|-------------------------------------|
| <b>Procesador 1</b> | canal 1: zócalos de memoria A1 y A4 |
|                     | canal 2: zócalos de memoria A2 y A5 |
|                     | canal 3: zócalos de memoria A3 y A6 |
| <b>Procesador 2</b> | canal 1: zócalos de memoria B1 y B4 |
|                     | canal 2: zócalos de memoria B2 y B5 |
|                     | canal 3: zócalos de memoria B3 y B6 |

## Pautas generales para la instalación de módulos de memoria

El sistema es compatible con Flexible Memory Configuration (Configuración flexible de la memoria), permitiendo que el sistema se configure y ejecute en cualquier configuración de arquitectura de conjunto de chips válida. A continuación se incluyen las pautas recomendadas para un óptimo rendimiento:

- No se deben combinar módulos UDIMM con RDIMM.
- Pueden combinarse módulos DIMM de DRAM x4 y x8. Para obtener información adicional, consulte Pautas específicas de los modos.
- Se pueden rellenar 2 UDIMM como máximo en un canal.
- Se pueden rellenar como máximo 2 RDIMM cuádruples en un canal.
- Se pueden rellenar como máximo 2 RDIMM duales o no duales en un canal.
- Se pueden rellenar un RDIMM cuádruple y un RDIMM dual o no dual por canal.

- Inserte los DIMM en los zócalos solo en caso de que se encuentre instalado un procesador. En sistemas de un procesador, están disponibles los zócalos de A1 a A6. En sistemas de doble procesador, están disponibles los zócalos de A1 a A6 y de B1 a B6.
- Primero ocupe todos los zócalos con lengüetas de liberación blancas y, a continuación, los que tienen las lengüetas negras.
- Ocupe los zócalos según la numeración de rango más alta, en el siguiente orden: primero los zócalos con palancas de liberación blancas y a continuación los de las negras. Por ejemplo, si se desea combinar DIMM cuádruples y dobles, inserte los DIMM cuádruples en los zócalos con lengüetas de liberación blancas y los DIMM dobles en los zócalos con lengüetas de liberación negras.
- En una configuración con doble procesador, la configuración de la memoria para cada procesador debe ser idéntica. Por ejemplo, si utiliza el zócalo A1 para el procesador 1, utilice también el zócalo B1 para el procesador 2 y así sucesivamente.
- Se pueden combinar módulos de memoria de distinto tamaño si se siguen otras reglas de utilización de la memoria (por ejemplo, se pueden combinar módulos de memoria de 2 GB y 4 GB).
- En función de las pautas específicas de los modos, introduzca dos o tres módulos DIMM por procesador (un módulo DIMM por canal) al mismo tiempo para maximizar el rendimiento. Para obtener información adicional, consulte la sección Pautas específicas de los modos.
- Si se instalan módulos de memoria de velocidades diferentes, funcionarán a la velocidad del módulo más lento o a una velocidad inferior, dependiendo de la configuración DIMM del sistema.

## Pautas específicas de los modos

Se asignan tres canales de memoria a cada procesador. Las configuraciones permitidas dependen del modo de memoria seleccionado.

 **NOTA:** Se pueden mezclar módulos DIMM de DRAM x4 y x8 para admitir características RAS (fiabilidad, disponibilidad y facilidad de reparación). Sin embargo, se deben seguir todas las pautas específicas para RAS. Los módulos DIMM de DRAM x4 conservan SDDC (corrección de datos de dispositivo único) en el modo optimizado (canal independiente) de memoria o en el modo de ECC avanzada. Los módulos DIMM de DRAM x8 precisan del modo de ECC avanzada para obtener SDDC.

Las siguientes secciones incluyen pautas adicionales sobre la ocupación de las ranuras en cada modo.

### Modo de ECC avanzada (Lockstep)

El modo de ECC avanzada amplía SDDC de módulos DIMM de DRAM x4 a DRAM x4 y x8. Esta ampliación ofrece protección frente a fallos de chip de DRAM sencillos durante el funcionamiento.

Pautas para la instalación de la memoria:

- Los zócalos de memoria A1, A4, B1 y B4 están desactivados y no admiten el modo de ECC avanzada.
- Los módulos DIMM deben instalarse en pares coincidentes: los módulos DIMM instalados en los zócalos de memoria (A2 y B2) deben coincidir con los módulos DIMM instalados en los zócalos de memoria (A3 y B3) y los módulos DIMM instalados en los zócalos de memoria (A5 y B5) deben coincidir con los módulos DIMM instalados en los zócalos de memoria (A6 y B6).

 **NOTA:** No se admite el modo de ECC avanzada con duplicación.

### Modo Optimized (Independent Channel) (Optimización, canal independiente)

Este modo admite SDDC sólo para módulos de memoria que utilicen amplitudes de dispositivo x4 y no impongan requisitos específicos en cuanto a la ocupación de ranuras.

### Sustitución de memoria

 **NOTA:** Para utilizar la sustitución de memoria, esta función debe estar activada en el programa de Configuración del sistema.

En este modo, se reserva para sustitución un banco por canal. Si se detectan errores persistentes y corregibles en un banco, sus datos se copian en el banco de sustitución y se deshabilita el banco en el que se producen los errores.

Con la sustitución de memoria activada, la memoria disponible del sistema para el sistema operativo se reduce a un banco por canal. Por ejemplo, en un sistema con tres módulos DIMM duales de 8 GB, la memoria disponible del sistema es:  $1/2$  (bancos/canal)  $\times$  3 (DIMM)  $\times$  8 GB = 12 GB, y no  $3$  (DIMM)  $\times$  8 GB = 24 GB.

 **NOTA:** La sustitución de memoria no ofrece protección frente a errores de varios bits incorregibles.

 **NOTA:** Los modos Advanced ECC/Locstep (ECC avanzada/Locstep) y Optimizer (Optimización) admiten la función de sustitución de memoria.

### Duplicación de memoria

La función Duplicación de memoria ofrece el modo de fiabilidad DIMM más seguro en comparación con el resto de modos, ofreciendo protección mejorada ante fallos de varios bits incorregibles. En una configuración duplicada, el total de memoria del sistema disponible se corresponde con la mitad de la memoria física instalada. La mitad de memoria instalada se utiliza para duplicar los módulos DIMM activos. Si se produce un error incorregible, el sistema conmutará a la copia duplicada. Se garantiza así la SDDC (corrección de datos de dispositivo único) y la protección de varios bits.

Pautas para la instalación de la memoria:

 **NOTA:** El primer canal de memoria para cada procesador (Canal 1) está desactivado y no se encuentra disponible para la función Duplicación de memoria.

- Por tanto, deben ocuparse los canales de memoria 2 y 3.
- Todos los módulos de memoria deben ser idénticos en lo que se refiere a tamaño, velocidad y tecnología.
- Los módulos DIMM instalados en los zócalos de memoria con las lengüetas de liberación blancas deben ser idénticos y se aplica una regla similar en el caso de los zócalos con lengüetas de liberación negras. Por ejemplo, los módulos DIMM instalados en los zócalos A2 y A3 deben ser idénticos.

### Configuraciones de memoria de muestra

Las tablas siguientes muestran las configuraciones de memoria de muestra que respetan las pautas de memoria apropiadas que se indican en esta sección.

 **NOTA:** No se admiten módulos RDIMM cuádruples de 16 GB.

 **NOTA:** Los valores 1R, 2R y 4R que aparecen en las tablas siguiente indican módulos DIMM simples, duales y cuádruples, respectivamente.

**Tabla 1. Configuraciones de memoria: un solo procesador**





| Capacidad del sistema (en GB) | Tamaño del módulo DIMM (en GB) | Número de módulos DIMM | Organización y velocidad               | Ocupación de la ranura de módulo DIMM |
|-------------------------------|--------------------------------|------------------------|--|---------------------------------------|
| 2                             | 2                              | 1                      | 1R x8, 1 333 MT/s<br>1R x8, 1 600 MT/s | A1                                    |
| 4                             | 2                              | 2                      | 1R x8, 1 333 MT/s<br>1R x8, 1 600 MT/s | A1, A2                                |
| 10                            | 2                              | 5                      | 1R x8, 1 333 MT/s<br>1R x8, 1 600 MT/s | A1, A2, A3, A4, A5                    |
| 12                            | 4                              | 3                      | 1R x8, 1 333 MT/s<br>1R x8, 1 600 MT/s | A1, A2, A3                            |
| 20                            | 4                              | 5                      | 1R x8, 1 333 MT/s<br>1R x8, 1 600 MT/s | A1, A2, A3, A4, A5                    |

| Capacidad del sistema (en GB) | Tamaño del módulo DIMM (en GB) | Número de módulos DIMM | Organización y velocidad               | Ocupación de la ranura de módulo DIMM |
|-------------------------------|--------------------------------|------------------------|--|---------------------------------------|
| 24                            | 8                              | 3                      | 2R x4, 1 333 MT/s<br>2R x4, 1 600 MT/s | A1, A2, A3                            |
| 32                            | 8                              | 4                      | 2R x4, 1 333 MT/s<br>2R x4, 1 600 MT/s | A1, A2, A3, A4                        |
| 48                            | 16                             | 3                      | 2R x4, 1 333 MT/s<br>2R x4, 1 600 MT/s | A1, A2, A3                            |
| 96                            | 16                             | 6                      | 2R x4, 1 333 MT/s<br>2R x4, 1 600 MT/s | A1, A2, A3, A4, A5, A6                |
| 128                           | 32                             | 4                      | 4R x4, 1 333 MT/s                      | A1, A2, A3, A4                        |
| 192                           | 32                             | 6                      | 4R x4, 1 333 MT/s                      | A1, A2, A3, A4, A5, A6                |

**Tabla 2. Configuraciones de memoria: dos procesadores**

| Capacidad del sistema (en GB) | Tamaño del módulo DIMM (en GB) | Número de módulos DIMM | Organización y velocidad               | Ocupación de la ranura de módulo DIMM          |
|-------------------------------|--------------------------------|------------------------|--|--|
| 4                             | 2                              | 2                      | 1R x8, 1 333 MT/s<br>1R x8, 1 600 MT/s | A1, B1   |
| 8                             | 2                              | 4                      | 1R x8, 1 333 MT/s<br>1R x8, 1 600 MT/s | A1, A2, B1, B2                                 |
| 12                            | 2                              | 6                      | 1R x8, 1 333 MT/s<br>1R x8, 1 600 MT/s | A1, A2, A3, B1, B2, B3                         |
| 24                            | 4                              | 6                      | 2R x8, 1 333 MT/s<br>2R x8, 1 600 MT/s | A1, A2, A3, B1, B2, B3                         |
| 48                            | 8                              | 6                      | 2R x4, 1 333 MT/s<br>2R x4, 1 600 MT/s | A1, A2, A3, B1, B2, B3                         |
| 96                            | 16                             | 6                      | 2R x4, 1 333 MT/s<br>2R x4, 1 600 MT/s | A1, A2, A3, B1, B2, B3                         |
| 128                           | 16                             | 8                      | 2R x4, 1 333 MT/s<br>2R x4, 1 600 MT/s | A1, A2, A3, A4, B1, B2, B3, B4                 |
| 160                           | 16                             | 10                     | 2R x4, 1 333 MT/s<br>2R x4, 1 600 MT/s | A1, A2, A3, A4, A5, B1, B2, B3, B4, B5         |
| 192                           | 16                             | 12                     | 2R x4, 1 333 MT/s<br>2R x4, 1 600 MT/s | A1, A2, A3, A4, A5, A6, B1, B2, B3, B4, B5, B6 |
| 256                           | 32                             | 8                      | 4R x4, 1 333 MT/s                      | A1, A2, A3, A4, B1, B2, B3, B4                 |
| 384                           | 32                             | 12                     | 4R x4, 1 333 MT/s                      | A1, A2, A3, A4, A5, A6, B1, B2, B3, B4, B5, B6 |

## Extracción de los módulos de memoria

-  **AVISO:** Los módulos DIMM permanecen calientes al tacto durante un tiempo tras apagar el módulo de servidor. Antes de manipularlos, deje que los módulos de DIMM se enfríen. Sujete los módulos DIMM por los bordes de la tarjeta y evite tocar sus componentes.
-  **PRECAUCIÓN:** Muchas de las reparaciones deben ser realizadas únicamente por un técnico de servicio autorizado. El usuario debe llevar a cabo únicamente las tareas de solución de problemas y las reparaciones sencillas autorizadas en la documentación del producto o indicadas por el personal de servicio y de asistencia en línea o telefónica. La garantía no cubre los daños ocasionados por reparaciones que Dell no haya autorizado. Lea y siga las instrucciones de seguridad que se incluyen con el producto.
-  **PRECAUCIÓN:** Para garantizar una correcta refrigeración del sistema, se deben instalar paneles de relleno en los zócalos de memoria vacíos. Extraiga los paneles de relleno para módulos de memoria sólo si tiene previsto instalar memoria en dichos zócalos.
-  **PRECAUCIÓN:** Si la extracción de un procesador es definitiva, debe instalar una tapa de protección de zócalo y un procesador/módulo DIMM de relleno en el zócalo que queda libre para garantizar una refrigeración adecuada del sistema. Los procesadores/DIMM de relleno cubren los zócalos de los módulos DIMM y el procesador que quedan vacíos.

1. Extraiga el módulo de servidor del gabinete.
2. Abra el módulo de servidor.
3. Extraiga la cubierta de refrigeración.
4. Localice los zócalos del módulo de memoria.

 **PRECAUCIÓN:** Sujete los módulos de memoria únicamente por los bordes de la tarjeta y asegúrese de no tocar la parte central de los módulos.

5. Presione hacia abajo y hacia fuera los expulsores de cada extremo del zócalo hasta que el módulo de memoria salga del zócalo.
6. Instale la cubierta de refrigeración.
7. Cierre el módulo de servidor.
8. Instale el módulo de servidor en el gabinete.





Ilustración 10. Instalación y extracción de un módulo de memoria o un módulo de memoria de relleno



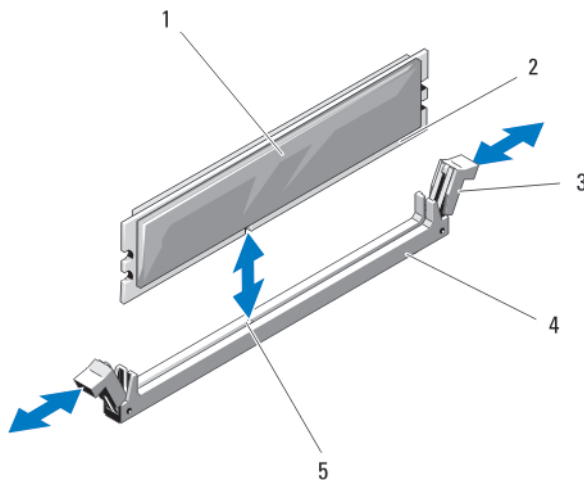

- |   |                       |
|---|-----------------------|
| 1. Módulo de memoria o módulo de memoria de relleno | 4. Zócalo             |
| 2. Conector del borde                               | 5. Guía de alineación |
| 3. Expulsores (2)                                   |                       |

## Instalación de los módulos de memoria

 **AVISO:** Los módulos de memoria permanecen calientes al tacto durante un tiempo tras apagar el sistema. Antes de manipularlos, deje que los módulos de memoria se enfríen. Sujete los módulos de memoria por los bordes de la tarjeta y evite tocar sus componentes.

 **PRECAUCIÓN:** Muchas de las reparaciones deben ser realizadas únicamente por un técnico de servicio autorizado. El usuario debe llevar a cabo únicamente las tareas de solución de problemas y las reparaciones sencillas autorizadas en la documentación del producto o indicadas por el personal de servicio y de asistencia en línea o telefónica. La garantía no cubre los daños ocasionados por reparaciones que Dell no haya autorizado. Lea y siga las instrucciones de seguridad que se incluyen con el producto.

 **PRECAUCIÓN:** Para garantizar una correcta refrigeración del sistema, se deben instalar paneles de relleno en los zócalos de memoria vacíos. Extraiga los paneles de relleno para módulos de memoria sólo si tiene previsto instalar memoria en dichos zócalos.

 **PRECAUCIÓN:** Si la extracción de un procesador es definitiva, debe instalar una tapa de protección de zócalo y un procesador/módulo DIMM de relleno en el zócalo que queda libre para garantizar una refrigeración adecuada del sistema. Los procesadores/DIMM de relleno cubren los zócalos de los módulos DIMM y el procesador que quedan vacíos.

1. Extraiga el módulo de servidor del gabinete.
2. Abra el módulo de servidor.
3. Extraiga la cubierta de refrigeración.
4. Localice los zócalos de módulo de memoria adecuados.
5. Presione los expulsos del zócalo de módulo de memoria hacia abajo y hacia fuera para que el módulo de memoria pueda insertarse en el zócalo.

Si hay algún módulo de memoria de relleno instalado en el zócalo, extráigalo. Guarde los módulos de memoria de relleno extraídos para un uso posterior.

 **PRECAUCIÓN:** Sujete los módulos de memoria únicamente por los bordes de la tarjeta y asegúrese de no tocar la parte central de los módulos.

6. Alinee el conector del borde del módulo de memoria con la guía de alineación del zócalo e inserte el módulo de memoria en el zócalo.

 **NOTA:** El zócalo de módulo de memoria dispone de una guía de alineación que permite instalar el módulo de memoria en el zócalo en una única dirección.

7. Presione el módulo de memoria con los pulgares para encajarlo en el zócalo.  
Cuando el módulo de memoria está encajado correctamente en el zócalo, los expulsos del zócalo deben estar alineados con los expulsos de los otros zócalos que tienen instalados módulos de memoria.
8. Instale el resto de módulos de memoria siguiendo los pasos del 5 al 7 de estas instrucciones.
9. Instale la cubierta de refrigeración.
10. Cierre el módulo de servidor.
11. Instale el módulo de servidor en el gabinete.
12. (Opcional) Pulse <F2> para acceder a System Setup (Configuración del sistema) y compruebe los valores establecidos en **System Memory** (Memoria del sistema).

El sistema debería haber cambiado ya el valor para reflejar la nueva memoria instalada.

13. Si el valor no es el correcto, es posible que la instalación de uno o varios módulos de memoria no se haya realizado correctamente. Compruebe que los módulos de memoria están encajados correctamente en los zócalos.
14. Ejecute la prueba de memoria del sistema incluida en los diagnósticos del sistema.

## Tarjetas intermedias PCIe

El módulo de servidor admite tarjetas intermedias PCIe de Dell. Se admiten dos tarjetas Gen PCIe x8. No hay otras tarjetas intermedias, como Ethernet, Fibre Channel o InfiniBand son compatibles con módulos de servidor configurados para el gabinete VRTX.

Las tarjetas intermedias PCIe proporcionan una interfaz entre módulos de servidor y los conmutadores PCIe en el gabinete.

 **NOTA:** No se admite la operación de una única tarjeta intermedia PCIe. Se necesitan dos tarjetas intermedias PCIe por módulo de servidor para admitir el almacenamiento compartido basado en tarjeta PERC y las tarjetas de expansión PCIe en el gabinete.

 **NOTA:** Para que el funcionamiento sea correcto, asegúrese de que los dos tarjetas intermedias PCIe se establecen como **Enabled (Habilitado)** en la configuración del sistema.

## Extracción de una tarjeta intermedia PCIe

 **PRECAUCIÓN:** Muchas de las reparaciones deben ser realizadas únicamente por un técnico de servicio autorizado. El usuario debe llevar a cabo únicamente las tareas de solución de problemas y las reparaciones sencillas autorizadas en la documentación del producto o indicadas por el personal de servicio y de asistencia en línea o telefónica. La garantía no cubre los daños ocasionados por reparaciones que Dell no haya autorizado. Lea y siga las instrucciones de seguridad que se incluyen con el producto.

1. Extraiga el módulo de servidor del gabinete.
2. Abra el módulo de servidor.
3. Abra el pestillo de la tarjeta intermedia PCIe presionando con el pulgar el área dentada del pestillo y levantando su extremo.

 **NOTA:** Sujete la tarjeta intermedia PCIe por los bordes.

4. Levante la tarjeta intermedia PCIe y retírela de la placa base.
5. Cierre el pestillo de retención.
6. Cierre el módulo de servidor.
7. Instale el módulo de servidor en el gabinete.

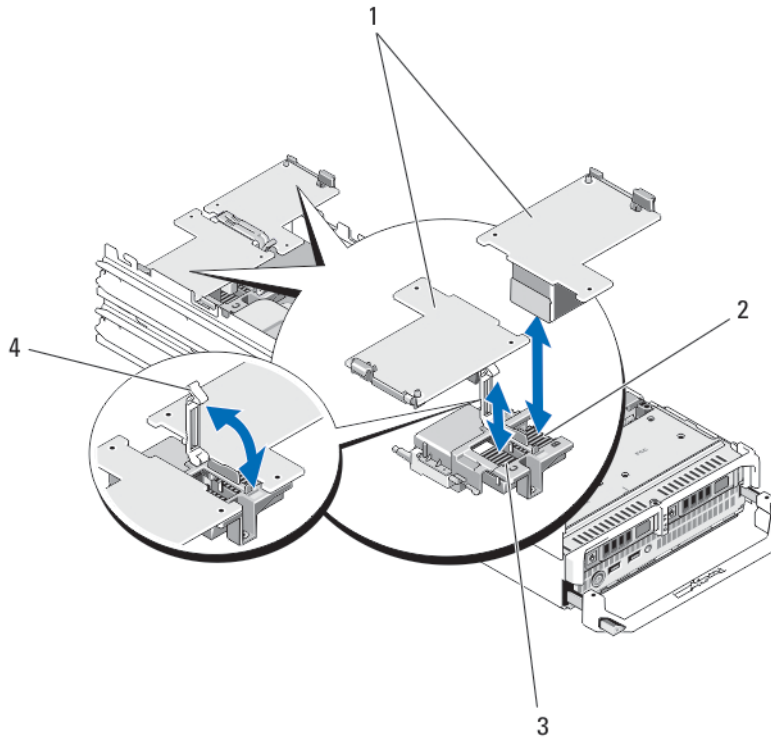

**Ilustración 11. Extracción e instalación de una tarjeta intermedia PCIe**

- 1. Tarjetas intermedias PCIe (2)
- 2. Ranura para tarjeta intermedia PCIe de red Fabric B
- 3. Ranura para tarjeta intermedia PCIe de red Fabric C
- 4. Pestillo de retención

## Instalación de una tarjeta intermedia PCIe

**⚠ PRECAUCIÓN:** Muchas de las reparaciones deben ser realizadas únicamente por un técnico de servicio autorizado. El usuario debe llevar a cabo únicamente las tareas de solución de problemas y las reparaciones sencillas autorizadas en la documentación del producto o indicadas por el personal de servicio y de asistencia en línea o telefónica. La garantía no cubre los daños ocasionados por reparaciones que Dell no haya autorizado. Lea y siga las instrucciones de seguridad que se incluyen con el producto.

1. Extraiga el módulo de servidor del gabinete.
2. Abra el módulo de servidor.
3. Abra el pestillo de retención de la tarjeta intermedia presionando con el pulgar el área acanalada del pestillo y levantando su extremo.
4. Si está instalada, extraiga la cubierta del conector del compartimento para tarjetas intermedias PCIe

**✍ NOTA:** Sujete siempre la tarjeta intermedia PCIe por los bordes.

5. Las tarjetas intermedias PCIe están diseñadas para encajar en cualquiera de las ranuras. Gire la tarjeta para alinear el conector de la parte inferior de la tarjeta intermedia PCIe con el zócalo correspondiente de la placa base.
6. Coloque la tarjeta hasta que quede completamente asentada en su lugar y el gancho de plástico del borde externo de la tarjeta encaje en el lateral del chasis del módulo de servidor.

7. Cierre el pestillo de retención para fijar la tarjeta intermedia PCIe.
8. Cierre el módulo de servidor.
9. Instale el módulo de servidor en el gabinete.

## Tarjeta vertical de administración

La tarjeta vertical de administración proporciona dos ranuras de tarjeta SD y una interfaz USB dedicada para el hipervisor incorporado. Esta tarjeta ofrece las siguientes características:

- Interfaz Internal Dual SD (SD dual interna): mantiene una configuración duplicada mediante tarjetas SD en ambas ranuras y proporciona redundancia.
- Single card operation (Funcionamiento con una tarjeta): es posible el funcionamiento con una tarjeta, sin redundancia.

### Sustitución de la tarjeta SD

 **NOTA:** La tarjeta SD de la ranura inferior es la tarjeta principal (SD1) y la tarjeta SD de la ranura superior es la secundaria (SD2).

1. Acceda a System Setup (Configuración del sistema) y asegúrese de que la opción **Internal SD Card Port** (Puerto de tarjeta SD interna) esté activada.

 **PRECAUCIÓN:** Si la opción **Internal SD Card Redundancy** (Redundancia de tarjeta SD interna) está establecida en **Mirror Mode** (Modo duplicado) en la pantalla **Integrated Devices** (Dispositivos integrados) de la configuración del sistema, debe seguir las instrucciones especificadas en los pasos del 4 al 6 para evitar la pérdida de datos.

 **NOTA:** Si se produce un fallo de tarjeta SD, la opción **Internal SD Card Redundancy** (Redundancia de tarjeta SD interna) de System Setup (Configuración del sistema) se establece en modo desactivado y la controladora del módulo SD dual interno notifica este estado al sistema. La próxima vez que se reinicie, el sistema muestra un mensaje indicando el fallo.

2. Extraiga el módulo de servidor del gabinete.
3. Si la opción **Internal SD Card Redundancy** (Redundancia de tarjeta SD interna) está establecida en **Disabled** (Deshabilitada) sustituya la tarjeta SD que ha fallado por otra nueva.
4. Instale el módulo de servidor en el gabinete.
5. Acceda a System Setup (Configuración del sistema) y asegúrese de que las opciones **Internal SD Card Port** (Puerto de tarjeta SD interna) e **Internal SD Card Redundancy** (Redundancia de tarjeta SD interna) están activadas.
6. Compruebe que la tarjeta SD nueva funciona correctamente.  
Si el problema persiste, consulte [Obtención de ayuda](#).

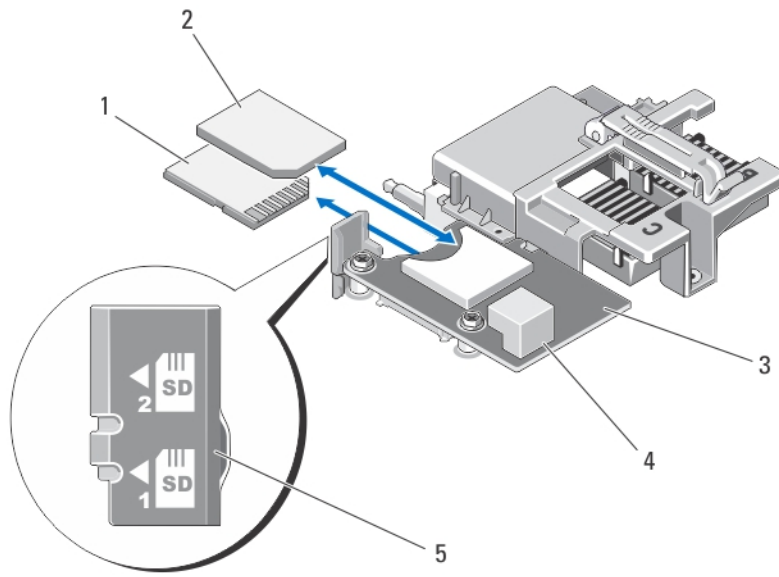

**Ilustración 12. Sustitución de la tarjeta SD**

- |  |   |
|--|---|
| <ul style="list-style-type: none"> <li>1. Tarjeta SD 1</li> <li>2. Tarjeta SD 2</li> <li>3. Tarjeta vertical de administración</li> <li>4. Conector USB</li> </ul> | <ul style="list-style-type: none"> <li>5. Etiqueta de identificación de la ranura para tarjetas SD</li> </ul> |
|--|---|

## Memoria USB interna

El módulo de servidor proporciona un conector USB interno para memoria flash USB. Esta memoria se puede utilizar como dispositivo de inicio, clave de seguridad o dispositivo de almacenamiento masivo. Para utilizar el conector USB interno, la opción **Internal USB Port (Puerto USB interno)** debe estar habilitada en la pantalla **Integrated Devices (Dispositivos integrados)** de System Setup (Configuración del sistema).

Para iniciar el sistema desde la memoria USB, debe configurarla con una imagen de inicio para, a continuación, especificar esta memoria en la secuencia de inicio de System Setup (Configuración del sistema). Para obtener información sobre cómo crear un archivo que permita el inicio en la memoria USB, consulte la documentación del usuario que se incluye en la memoria USB.

### Colocación de la memoria USB interna

**⚠ PRECAUCIÓN:** Muchas de las reparaciones deben ser realizadas únicamente por un técnico de servicio autorizado. El usuario debe llevar a cabo únicamente las tareas de solución de problemas y las reparaciones sencillas autorizadas en la documentación del producto o indicadas por el personal de servicio y de asistencia en línea o telefónica. La garantía no cubre los daños ocasionados por reparaciones que Dell no haya autorizado. Lea y siga las instrucciones de seguridad que se incluyen con el producto.

**PRECAUCIÓN:** Para evitar que se produzcan interferencias con otros componentes del módulo de servidor, las dimensiones máximas permitidas para la memoria USB son 15,9 mm de ancho x 57,15 mm de largo x 7,9 mm de alto.

1. Extraiga el módulo de servidor del gabinete.
2. Abra el módulo de servidor.
3. Busque el conector USB o la memoria USB.
4. Si está instalada, extraiga la memoria USB.
5. Inserte la memoria USB en el conector USB.
6. Cierre el módulo de servidor.
7. Instale el módulo de servidor en el gabinete.
8. Acceda a System Setup (Configuración del sistema) y compruebe que el sistema detecta la memoria USB.

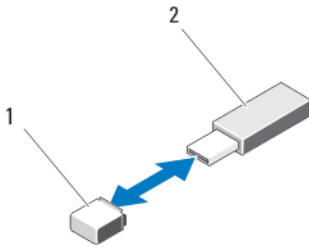

**Ilustración 13. Sustitución de la memoria USB**

1. Conector de memoria USB
2. Memoria USB

## Tarjeta VFlash SD

### Sustitución de la tarjeta vFlash SD

1. Extraiga el módulo de servidor del gabinete.
2. Si está instalada, extraiga la tarjeta vFlash SD de la ranura para tarjeta.
  - NOTA:** La ranura para tarjeta vFlash SD está junto a la ranura para tarjeta intermedia PCIe de red Fabric B en la esquina posterior del módulo de servidor.
3. Para instalar la tarjeta vFlash SD, inserte el extremo con los contactos de la tarjeta SD en la ranura para tarjeta del soporte VFlash con la etiqueta hacia arriba.
  - NOTA:** La ranura está diseñada para que la tarjeta se inserte correctamente.
4. Presione hacia dentro la tarjeta para encajarla en la ranura.
5. Instale el módulo de servidor en el gabinete.

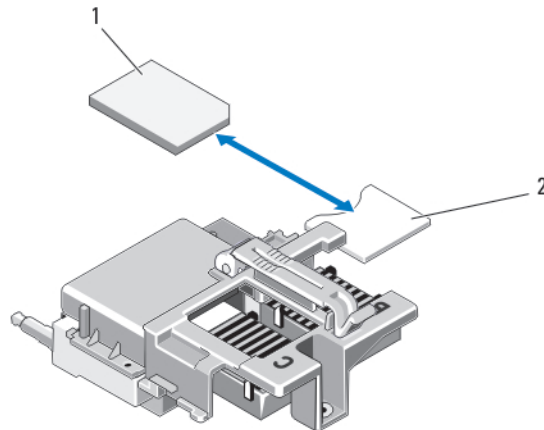

**Ilustración 14. Sustitución de la tarjeta vFlash SD**

1. Tarjeta vFlash SD
2. Ranura para tarjetas vFlash SD

## Procesadores

Siga este procedimiento para:

- Instalar un procesador adicional
- Sustituir un procesador

### Extracción de un procesador

**⚠ PRECAUCIÓN:** Muchas de las reparaciones deben ser realizadas únicamente por un técnico de servicio autorizado. El usuario debe llevar a cabo únicamente las tareas de solución de problemas y las reparaciones sencillas autorizadas en la documentación del producto o indicadas por el personal de servicio y de asistencia en línea o telefónica. La garantía no cubre los daños ocasionados por reparaciones que Dell no haya autorizado. Lea y siga las instrucciones de seguridad que se incluyen con el producto.

1. Extraiga el módulo de servidor del gabinete.
2. Abra el módulo de servidor.

**⚠ AVISO:** La temperatura del procesador y del disipador de calor puede ser muy alta. Asegúrese de que el procesador se ha enfriado lo suficiente antes de manipularlo.

3. Si procede, extraiga la cubierta de refrigeración.

**⚠ PRECAUCIÓN:** Nunca desmonte el disipador de calor de un procesador a menos que vaya a desmontar el procesador. Se necesita el disipador de calor para mantener las condiciones térmicas adecuadas.

4. Afloje los zócalos de retención que fijan el disipador de calor a la placa base del módulo de servidor.
5. Extraiga el disipador de calor.

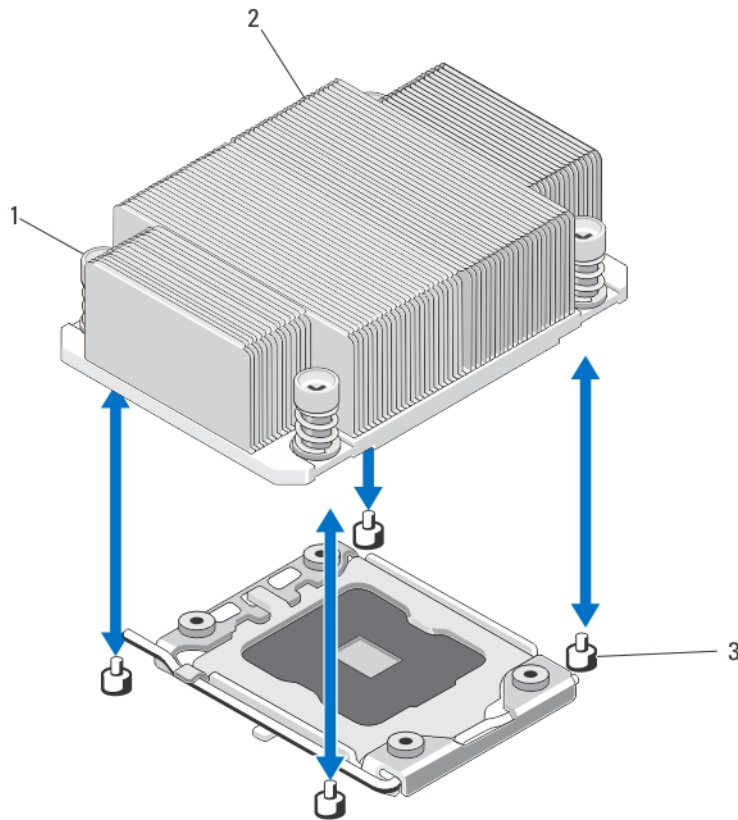

**Ilustración 15. Extracción e instalación de un disipador de calor**

1. Zócalos de retención (4)
  2. Disipador de calor
  3. Tornillos de retención (4)
6. Utilice un paño limpio que no deje pelusa para retirar los restos de pasta térmica de la superficie del protector del procesador.
    - ⚠ **PRECAUCIÓN:** El procesador se mantiene en su zócalo bajo gran presión. Tenga en cuenta que la palanca de liberación puede salir disparada de manera repentina si no la sujeta con firmeza.
  7. Apriete firmemente la palanca de liberación del zócalo del procesador con el pulgar y suéltela de su posición de bloqueo. Gire la palanca 90 grados hacia arriba hasta que se suelte el procesador del zócalo.
  8. Sujete la lengüeta del protector del procesador y gírela hacia arriba para apartarla.
  9. Si procede, extraiga la tapa de protección del zócalo del protector del procesador. Para extraer la tapa de protección del zócalo, presione la tapa desde el interior del protector del procesador y sepárela de las patas del zócalo.
    - 🔪 **NOTA:** Es recomendable que instale y extraiga la tapa de protección del zócalo con el protector del procesador en posición abierta.
    - ⚠ **PRECAUCIÓN:** Las patas del zócalo son frágiles y pueden sufrir daños. Asegúrese de no doblar las patas del zócalo cuando extraiga el procesador del zócalo.
  10. Levante el procesador para extraerlo del zócalo y deje la palanca de liberación hacia arriba para que el zócalo esté preparado para el nuevo procesador.



**⚠ PRECAUCIÓN:** Si la extracción de un procesador es definitiva, debe instalar una tapa de protección de zócalo y un procesador/módulo DIMM de relleno en el zócalo que queda libre para garantizar una refrigeración adecuada del sistema. Los procesadores/DIMM de relleno cubren los zócalos de los módulos DIMM y el procesador que quedan vacíos.

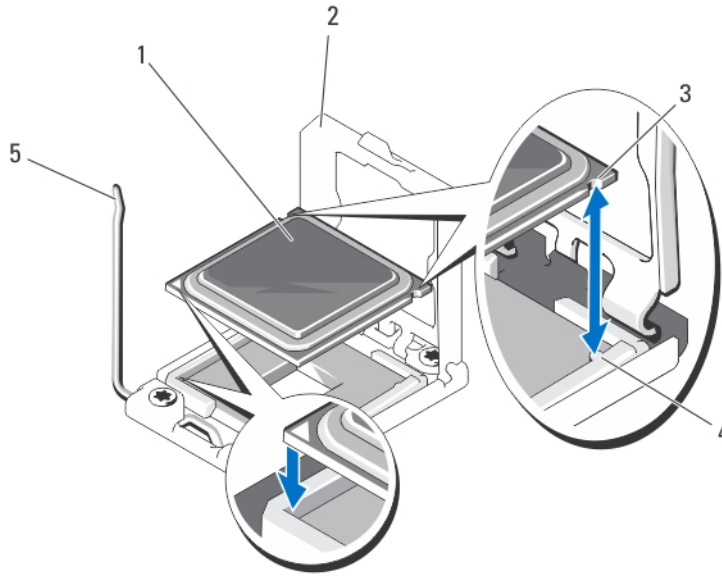

**Ilustración 16. Extracción e instalación de un procesador**

- |                              |                                     |
|------------------------------|-------------------------------------|
| 1. el procesador             | 4. Salientes del zócalo (2)         |
| 2. Protector del procesador  | 5. Palanca de liberación del zócalo |
| 3. Muecas del procesador (2) |                                     |

## Instalación de un procesador

**⚠ PRECAUCIÓN:** Muchas de las reparaciones deben ser realizadas únicamente por un técnico de servicio autorizado. El usuario debe llevar a cabo únicamente las tareas de solución de problemas y las reparaciones sencillas autorizadas en la documentación del producto o indicadas por el personal de servicio y de asistencia en línea o telefónica. La garantía no cubre los daños ocasionados por reparaciones que Dell no haya autorizado. Lea y siga las instrucciones de seguridad que se incluyen con el producto.

**✍ NOTA:** Si solo va a instalar un procesador, debe utilizar el zócalo CPU1.

1. Si procede, extraiga el procesado/módulo DIMM de relleno.
2. Desenganche y gire la palanca de liberación del zócalo 90 grados hacia arriba y asegúrese de que la palanca de liberación del zócalo está totalmente abierta.
3. Utilice la lengüeta del protector del procesador para girar el protector del procesador hacia arriba y desengancharlo.
4. Si procede, extraiga la tapa de protección del zócalo del protector del procesador. Para extraer la tapa de protección del zócalo, presione la tapa desde el interior del protector del procesador y sepárela de las patas del zócalo.

 **NOTA:** Es recomendable que instale y extraiga la tapa de protección del zócalo con el protector del procesador en posición abierta.

 **PRECAUCIÓN:** Si se coloca el procesador de forma incorrecta, puede dañar permanentemente la placa del sistema o el procesador. Procure no doblar las patas del zócalo.

 **PRECAUCIÓN:** No utilice fuerza para colocar el procesador. Cuando el procesador está posicionado correctamente, se engancha fácilmente en el zócalo.

5. Instale el procesador en el zócalo:

a) Alinee el procesador con los salientes del zócalo ZIF.

b) Inserte con cuidado el procesador en el zócalo.

No aplique fuerza, ya que el sistema utiliza un zócalo de procesador ZIF. Si el procesador está posicionado correctamente, se colocará en el zócalo con una ligera presión.

c) Cierre el protector del procesador.

d) Gire la palanca de liberación del zócalo hacia abajo hasta que quede bloqueada.

 **PRECAUCIÓN:** Si se aplica demasiada pasta térmica, puede que la pasta que sobra entre en contacto con el zócalo del procesador y lo contamine.

6. Instale el disipador de calor.

Si va a:

**Reinstalar un disipador de calor**

Con un paño limpio que no deje pelusa, retire la pasta térmica del disipador de calor.

**Actualizar un procesador**

Si se incluye un disipador de calor con el procesador, instálo.

**Reinstalar un procesador**

Limpie cualquier resto de pasta térmica del procesador.

a) Abra el aplicador de pasta suministrado con el kit del procesador y aplique toda la pasta térmica del aplicador en el centro de la parte superior del nuevo procesador.

b) Coloque el disipador de calor sobre el procesador.

c) Apriete los cuatro zócalos de retención para fijar el disipador de calor a la placa base del módulo de servidor.

 **NOTA:** Evite apretar en exceso los tornillos de retención del disipador de calor al instalarlo. Para eso, apriete los tornillos sólo hasta que sienta resistencia y deténgase una vez que el tornillo quede asentado. El par de apriete no debe ser superior a 6,9 kg/cm (6 pulg-lb).

7. Si procede, coloque la cubierta de refrigeración.

8. Cierre el módulo de servidor.

9. Instale el módulo de servidor en el gabinete.

Cuando el sistema se inicia, detecta la presencia del nuevo procesador y cambia automáticamente la información de configuración del sistema en System Setup (Configuración del sistema).

10. Presione <F2> para introducir la System Setup (Configuración del sistema) y compruebe que la información del procesador corresponda con la nueva configuración del sistema.

11. Ejecute los diagnósticos del sistema para verificar que el nuevo procesador funciona correctamente.

12. Actualice el BIOS del sistema.

## Unidades de disco duro/SSD

- El sistema admite hasta dos unidades de disco duro SSD, SATA o SAS de 2,5 pulgadas.

- Todas las unidades se conectan a la placa base del módulo de servidor mediante la placa de plano posterior SAS/SATA/SSD.
- Las unidades de disco duro/SSD se suministran en portaunidades especiales de intercambio activo que encajan en los compartimientos para unidades de disco duro.
- No es posible combinar unidades de disco duro SSD/SAS/SATA en un módulo de servidor.

## Pautas para la instalación de unidades de disco duro/SSD

Si la configuración es de una sola unidad de disco duro, debe instalarse una unidad de disco duro de relleno en el otro compartimiento de disco duro para así mantener el correcto flujo de aire de enfriamiento.

## Extracción de una unidad de disco duro/SSD

 **NOTA:** No todos los sistemas operativos admiten la instalación de unidades de intercambio activo. Consulte la documentación incluida con el sistema operativo.

1. Desconecte la unidad de disco duro/SSD y espere a que los códigos de los indicadores de la unidad de disco duro/SSD del portaunidades indiquen que la unidad puede extraerse de forma segura.  
Cuando todos los indicadores se apagan, significa que la unidad está lista para extraerse.  
Para obtener más información sobre cómo desconectar la unidad, consulte la documentación del sistema operativo.
2. Abra el asa del portaunidades de disco duro/SSD para liberar la unidad.
3. Deslice la unidad de disco duro/SSD hasta extraerla del compartimento para unidades.  
Si va a extraer la unidad de disco duro/SSD de forma permanente, coloque una de relleno.

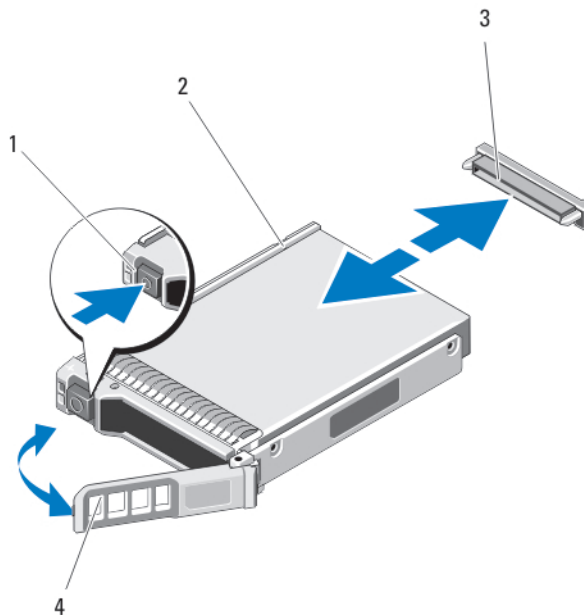



**Ilustración 17. Extracción e instalación de una unidad de disco duro/SSD**

1. Botón de liberación
2. Unidad de disco duro/SSD

3. Conector de unidad de disco duro (plano posterior)
4. Asa del portaunidades de disco duro/SSD

## Instalación de una unidad de disco duro/SSD

 **PRECAUCIÓN:** Cuando se instala una unidad de disco duro/SSD de repuesto de intercambio directo y se enciende el módulo de servidor, la unidad de disco duro empieza la regeneración automáticamente. Asegúrese de que la unidad de disco duro/SSD de repuesto está vacía o contiene datos que pueda sobrescribir. Los datos que pueda haber en la unidad de disco duro/SSD de repuesto se perderán nada más instalarla.

 **NOTA:** No todos los sistemas operativos admiten la instalación de unidades de intercambio activo. Consulte la documentación incluida con el sistema operativo.

1. Abra el asa del portaunidades de disco duro/SSD.
2. Inserte el portaunidades de la unidad de disco duro/SSD en el compartimiento para unidad. Alinee con cuidado el canal del portaunidades de la unidad de disco duro/SSD con la ranura de unidad apropiada del módulo de servidor.
3. Inserte el portaunidades en la ranura hasta que el asa entre en contacto con el módulo de servidor.
4. Gire el asa del portaunidades hasta la posición de cierre mientras continúa insertando el portaunidades en la ranura hasta que encaje en su lugar.

El indicador LED de estado muestra una luz verde fija si la instalación es correcta. El indicador LED de color verde del portaunidades parpadea mientras se regenera la unidad.

## Procedimiento de apagado para reparar una unidad de disco duro/SSD

 **NOTA:** Esta sección solo es aplicable a situaciones en las que el módulo de servidor deba apagarse para reparar una unidad de disco duro/SSD. En otros casos, la unidad de disco duro/SSD puede ser sometida a reparaciones sin necesidad de apagar el módulo de servidor.

 **PRECAUCIÓN:** Si es necesario apagar el módulo de servidor para reparar un disco duro/SSD, espere 30 segundos después de que el indicador de encendido del módulo de servidor se apague para extraer la unidad de disco duro/SSD. De lo contrario, la unidad de disco duro/SSD podría no reconocerse tras su reinstalación y se encienda el módulo de servidor.

## Configuración de la unidad de inicio

La unidad o el dispositivo desde el que se inicia el sistema está determinado por la secuencia de inicio especificada en System Setup (Configuración del sistema).

## Extracción de una unidad de disco duro/SSD de un portaunidades de disco duro/SSD

1. Extraiga los 4 tornillos de los rieles deslizantes del portaunidades de la unidad de disco duro/SSD.
2. Levante la unidad de disco duro/SSD y extráigala del portaunidades.

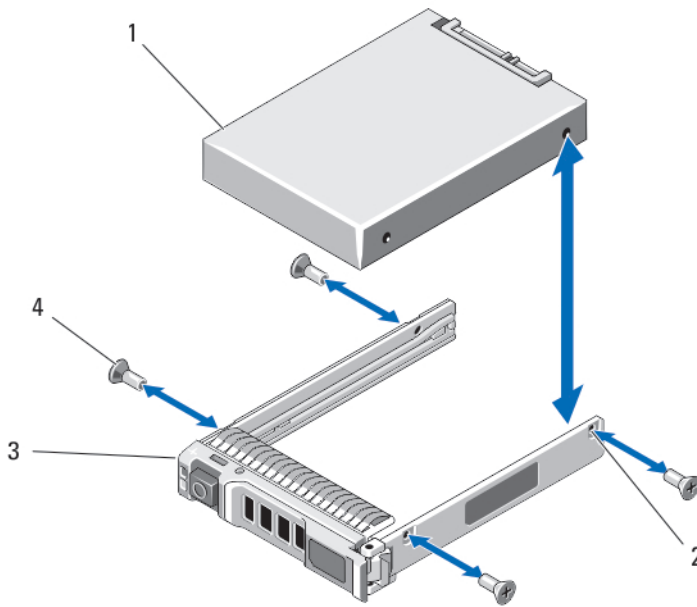

**Ilustración 18. Extracción e instalación de una unidad de disco duro/SSD en un portaunidades de disco duro/SSD**

1. Unidad de disco duro/SSD
2. Orificios para tornillos (4)
3. Portaunidades de disco duro/SSD
4. Tornillos (4)

### **Instalación de una unidad de disco duro/SSD en un portaunidades de disco duro/SSD**

1. Inserte la unidad de disco duro/SSD en el portaunidades de disco duro/SSD con el extremo del conector de la tarjeta controladora de la unidad orientado hacia la parte posterior del portaunidades.
2. Desde la parte trasera del portaunidades, deslice la unidad en el portaunidades.
3. Alinee los orificios para tornillos de la unidad de disco duro/SSD con los orificios del portaunidades del disco duro/SSD.

**⚠ PRECAUCIÓN: Para evitar daños en la unidad o en el portaunidades, no apriete excesivamente los tornillos.**

4. Apriete los 4 tornillos para fijar la unidad de disco duro/SSD al portaunidades de disco duro/SSD.

## Plano posterior de la unidad de disco duro/SSD

### Extracción del plano posterior de la unidad del disco duro/SSD

 **PRECAUCIÓN:** Muchas de las reparaciones deben ser realizadas únicamente por un técnico de servicio autorizado. El usuario debe llevar a cabo únicamente las tareas de solución de problemas y las reparaciones sencillas autorizadas en la documentación del producto o indicadas por el personal de servicio y de asistencia en línea o telefónica. La garantía no cubre los daños ocasionados por reparaciones que Dell no haya autorizado. Lea y siga las instrucciones de seguridad que se incluyen con el producto.

1. Extraiga el módulo de servidor del gabinete.
2. Abra el módulo de servidor.

 **PRECAUCIÓN:** Anote el número de cada unidad de disco duro/SSD y etiquételas temporalmente antes de extraerlas de forma que pueda volver a colocarlas en las mismas ubicaciones.

 **PRECAUCIÓN:** Para evitar daños en las unidades de disco duro/SSD y en el plano posterior de dichas unidades, debe extraer las unidades de disco duro/SSD del módulo de servidor antes de extraer el plano posterior de dicha unidad.

3. Extraiga las unidades de disco duro/SSD.
4. Sujete ambos bordes del plano posterior de la unidad de disco/SSD duro cerca del chasis del módulo de servidor y levante el plano posterior para extraerlo del módulo.

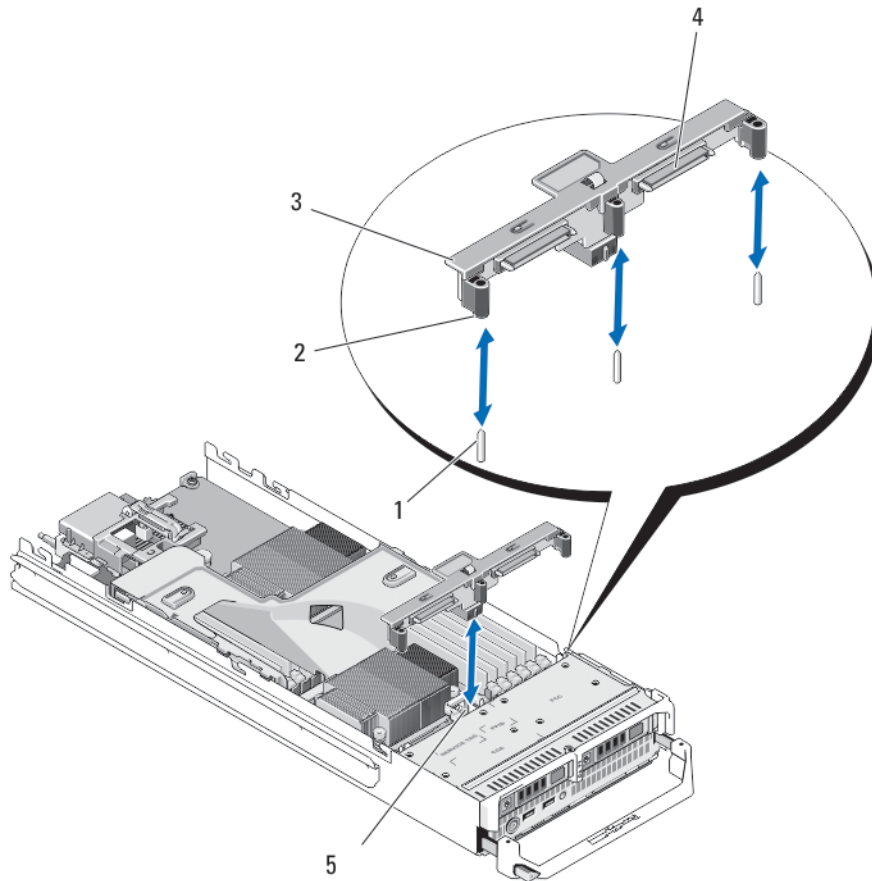

**Ilustración 19. Extracción e instalación del plano posterior de la unidad de disco duro/SSD**

- |   |  |
|---|--|
| 1. Patas de guía (3)                              | 4. Conectores de la unidad de disco duro (2)                                   |
| 2. Guías (3)                                      | 5. Conector de alimentación del plano posterior de la unidad de disco duro/SSD |
| 3. Plano posterior de la unidad de disco duro/SSD |  |

### Instalación del plano posterior de la unidad del disco duro/SSD

1. Abra el módulo de servidor.
2. Alinee las guías del plano posterior de la unidad de disco duro/SSD con las patas de guía de la placa base.
3. Presione hacia abajo el plano posterior hasta que sus conectores y la placa base del sistema del módulo de alta densidad encajen totalmente.
4. Instale las unidades de disco duro/SSD en sus ubicaciones originales.
5. Cierre el módulo de servidor.
6. Instale el módulo de servidor en el gabinete.

# Placa base

## Extracción de la placa base

 **PRECAUCIÓN:** Muchas de las reparaciones deben ser realizadas únicamente por un técnico de servicio autorizado. El usuario debe llevar a cabo únicamente las tareas de solución de problemas y las reparaciones sencillas autorizadas en la documentación del producto o indicadas por el personal de servicio y de asistencia en línea o telefónica. La garantía no cubre los daños ocasionados por reparaciones que Dell no haya autorizado. Lea y siga las instrucciones de seguridad que se incluyen con el producto.

1. Extraiga el módulo de servidor del gabinete.
2. Abra el módulo de servidor.
3. Coloque una cubierta en los conectores de E/S situados en la parte posterior de la placa.

 **AVISO:** La temperatura del procesador y del disipador de calor puede ser muy alta. Asegúrese de que el procesador se ha enfriado lo suficiente antes de manipularlo.

 **AVISO:** Los módulos de memoria permanecen calientes al tacto durante un tiempo tras apagar el sistema. Antes de manipularlos, deje que los módulos de memoria se enfríen. Sujete los módulos de memoria por los bordes de la tarjeta y evite tocar sus componentes.

 **NOTA:** Si va a extraer más de una unidad de disco duro/SSD, etiquételas para poder colocarlas de nuevo en su ubicación original.

4. Extraiga las unidades de disco duro/SSD.
5. Extraiga el plano posterior de la unidad del disco duro/SSD
6. Extraiga la cubierta de refrigeración.
7. Extraiga las dos tarjetas intermedias PCIe en caso de que estén instaladas.

 **PRECAUCIÓN:** No levante el conjunto de placa base sujetándolo por un módulo de memoria, un procesador u otro componente.

8. Sujete el chasis del módulo de servidor con una mano, levante y tire del seguro de retención de la placa base con la otra mano y, a continuación, extraiga la placa base del extremo abierto del chasis.
9. Asegúrese de que el conector de E/S sigue teniendo instalada la cubierta en la parte posterior de la placa.
10. Extraiga los módulos de memoria y los módulo de memoria de relleno.
11. Extraiga los procesadores.
12. Extraiga la tarjeta controladora de almacenamiento.



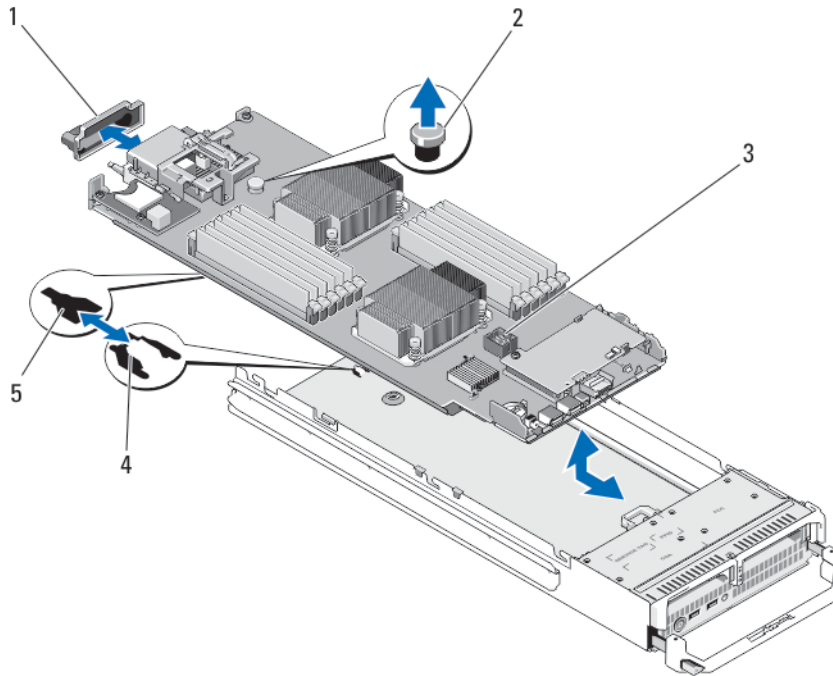

**Ilustración 20. Extracción e instalación de la placa base**

- |                                 |   |
|---------------------------------|---|
| 1. Cubierta del conector de E/S | 4. Lengüetas en el chasis del sistema     |
| 2. Pestillo de retención        | 5. Ranuras en la bandeja de la placa base |
| 3. la placa base                |   |

## Instalación de la placa base

1. Transfiera los componentes siguientes a la nueva placa base:
  - a. Memoria USB interna
  - b. Tarjeta controladora de almacenamiento
  - c. Tarjeta vFlash SD
  - d. Módulos de memoria y módulos de memoria de relleno
  - e. Procesadores y disipadores de calor o panel de relleno del procesador

**⚠ PRECAUCIÓN: Compruebe que la superficie de la placa base quede paralela al chasis.**

2. Deslice la nueva placa base hasta introducirla en el extremo abierto del chasis del módulo de servidor, hasta que el seguro de retención quede encajado.  
Una vez se haya instalado correctamente el ensamblaje de la placa, las lengüetas del panel de la placa base encajan en las aberturas correspondientes de la parte inferior del chasis del módulo de servidor.
3. Reemplace las tarjetas intermedias PCIe en sus ubicaciones originales.
4. Instalación del plano posterior de la unidad del disco duro/SSD.
5. Extraiga las unidades de disco duro/SSD.  
Si hay dos unidades, asegúrese de volverlas a instalar en sus ubicaciones originales.
6. Vuelva a colocar la cubierta de refrigeración.

7. Cierre el módulo de servidor.
8. Extraiga la cubierta del conector de E/S de plástico de la parte posterior del módulo de servidor.
9. Instale el módulo de servidor en el gabinete.
10. Importe la licencia iDRAC Enterprise nueva o ya existente. Para obtener más información, consulte *iDRAC7 User's Guide* (Guía del usuario de iDRAC7) en [dell.com/support/manuals](http://dell.com/support/manuals).

## Pila de reserva de NVRAM

### Sustitución de la pila de reserva de la NVRAM

 **AVISO:** Existe riesgo de explosión en caso de que la pila nueva no se coloque correctamente. Utilice el mismo modelo u otro recomendado por el fabricante como pila de sustitución. No utilice pilas usadas, tal y como se explica en las instrucciones del fabricante. Consulte las instrucciones de seguridad proporcionadas con el sistema para obtener más información.

 **PRECAUCIÓN:** Muchas de las reparaciones deben ser realizadas únicamente por un técnico de servicio autorizado. El usuario debe llevar a cabo únicamente las tareas de solución de problemas y las reparaciones sencillas autorizadas en la documentación del producto o indicadas por el personal de servicio y de asistencia en línea o telefónica. La garantía no cubre los daños ocasionados por reparaciones que Dell no haya autorizado. Lea y siga las instrucciones de seguridad que se incluyen con el producto.

1. Extraiga el módulo de servidor del gabinete.
2. Abra el módulo de servidor.
3. Extraiga la placa base para acceder a la pila.
4. Para extraer la pila, presione firmemente en el polo positivo del conector y libere la pila de las lengüetas de seguridad ubicadas en el polo negativo del conector.
5. Para colocar una pila nueva en el sistema:
  - a) Sujete el conector de la pila presionando firmemente sobre el lado positivo del conector.
  - b) Sostenga la pila con el signo "+" hacia arriba y deslícela debajo de las lengüetas de fijación situadas en el lado positivo del conector.
6. Presione la pila dentro del conector hasta que encaje en su lugar.
7. Vuelva a instalar la placa base.
8. Cierre el módulo de servidor.
9. Instale el módulo de servidor en el gabinete.
10. Abra System Setup (Configuración del sistema) para asegurarse de que la batería funciona correctamente.
11. Especifique la hora y la fecha correctas en los campos **Time** (Hora) y **Date** (Fecha) del programa de configuración del sistema.
12. Cierre el programa de configuración del sistema.
13. Para probar la batería que acaba de instalar, extraiga el módulo de servidor durante una hora como mínimo.
14. Al cabo de una hora, vuelva a instalar el módulo de servidor.
15. Acceda a System Setup (Configuración del sistema) y consulte [Obtención de ayuda](#) en caso de que los parámetros de hora y fecha aún no sean correctos.

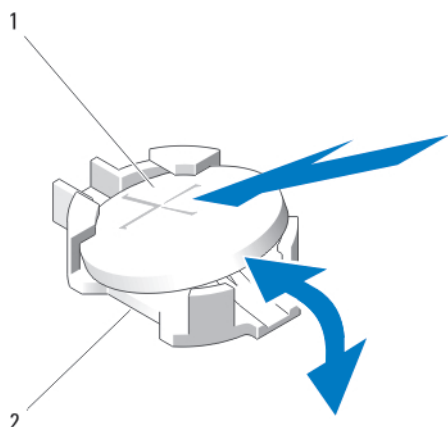

**Ilustración 21. Sustitución de la pila de reserva de la NVRAM**

1. Lado positivo de la pila
2. Lado negativo del conector de la pila

## Tarjeta controladora de almacenamiento

El sistema incluye una ranura para tarjeta de expansión dedicada en la placa base del módulo de servidor para la controladora de almacenamiento que proporciona un subsistema de almacenamiento integrado para las unidades de disco duro del sistema. La tarjeta controladora de almacenamiento admite unidades de disco duro SAS y SATA.

**NOTA:** La tarjeta controladora de almacenamiento se encuentra debajo de los compartimientos para unidades.

### Extracción de la tarjeta controladora de almacenamiento

**PRECAUCIÓN:** Muchas de las reparaciones deben ser realizadas únicamente por un técnico de servicio autorizado. El usuario debe llevar a cabo únicamente las tareas de solución de problemas y las reparaciones sencillas autorizadas en la documentación del producto o indicadas por el personal de servicio y de asistencia en línea o telefónica. La garantía no cubre los daños ocasionados por reparaciones que Dell no haya autorizado. Lea y siga las instrucciones de seguridad que se incluyen con el producto.

**PRECAUCIÓN:** A fin de garantizar la refrigeración adecuada del sistema, debe colocarse un protector de la tarjeta controladora de almacenamiento en el conector de este tipo de tarjeta que esté libre. Extraiga el protector solo si pretende introducir una tarjeta controladora de almacenamiento.

1. Extraiga el módulo de servidor del gabinete.
2. Abra el módulo de servidor.
3. Extraiga la placa base del módulo de servidor y colóquela en la superficie de trabajo.
4. Extraiga los dos tornillos de la tarjeta controladora de almacenamiento.
5. Tire de la tarjeta controladora de almacenamiento hacia arriba para extraerla del conector.

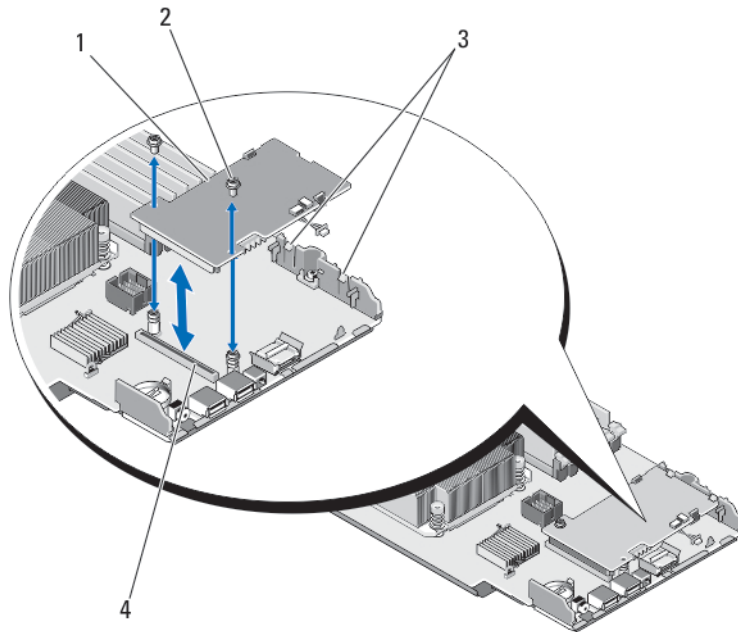

**Ilustración 22. Extracción y colocación de una tarjeta controladora de almacenamiento**

- 1. Tarjeta controladora de almacenamiento
- 2. Tornillos (2)
- 3. Lengüetas (2)
- 4. Conector

## Instalación de la tarjeta controladora de almacenamiento

1. Extraiga el protector de la tarjeta controladora de almacenamiento en caso de que lo haya.
2. Sujetándola por sus bordes, coloque la tarjeta controladora de almacenamiento de tal modo que su conector quede alineado con el conector de la placa base.
3. Ajuste el otro extremo de la tarjeta de tal modo que el borde quede encajado debajo de las dos lengüetas del soporte de plástico.
4. Inserte firmemente el conector de la tarjeta controladora en el conector de la placa base hasta que encaje por completo.
5. Coloque los dos tornillos para encajar la tarjeta de la controladora de almacenamiento en la placa base del módulo de servidor.
6. Vuelva a instalar la placa base.
7. Instale el módulo de servidor en el gabinete.

# Solución de problemas del sistema

## Seguridad para el usuario y el sistema

 **PRECAUCIÓN:** Muchas de las reparaciones deben ser realizadas únicamente por un técnico de servicio autorizado. El usuario debe llevar a cabo únicamente las tareas de solución de problemas y las reparaciones sencillas autorizadas en la documentación del producto o indicadas por el personal de servicio y de asistencia en línea o telefónica. La garantía no cubre los daños ocasionados por reparaciones que Dell no haya autorizado. Lea y siga las instrucciones de seguridad que se incluyen con el producto.

 **NOTA:** Para obtener información sobre los componentes del gabinete Dell PowerEdge VRTX, consulte "Troubleshooting The Enclosure" (Solución de problemas del gabinete) en el *Dell PowerEdge VRTX Enclosure Owner's Manual* (Manual del propietario del gabinete Dell PowerEdge VRTX) en [dell.com/poweredgemanuals](http://dell.com/poweredgemanuals).

## Solución de problemas de la memoria del sistema

 **PRECAUCIÓN:** Muchas de las reparaciones deben ser realizadas únicamente por un técnico de servicio autorizado. El usuario debe llevar a cabo únicamente las tareas de solución de problemas y las reparaciones sencillas autorizadas en la documentación del producto o indicadas por el personal de servicio y de asistencia en línea o telefónica. La garantía no cubre los daños ocasionados por reparaciones que Dell no haya autorizado. Lea y siga las instrucciones de seguridad que se incluyen con el producto.

 **NOTA:** Antes de realizar el procedimiento siguiente, asegúrese de que ha instalado los módulos de memoria de acuerdo con las pautas de instalación de memoria correspondientes al módulo de servidor.

1. Reinicie el módulo de servidor:
  - a) Presione el botón de encendido una vez para apagar el módulo de servidor.
  - b) Presione de nuevo el botón de encendido para conectar el módulo de servidor a la alimentación.  
Si no aparecen mensajes de error, vaya al paso 8.
2. Abra el programa de configuración del sistema y compruebe la configuración de la memoria del sistema.  
Si la cantidad de memoria instalada coincide con la configuración de la memoria del sistema, vaya al paso 8.
3. Extraiga el módulo de servidor del gabinete.
4. Abra el módulo de servidor.

 **PRECAUCIÓN:** Los módulos de memoria permanecen calientes al tacto durante un tiempo tras apagar el módulo de servidor. Antes de manipularlos, deje que los módulos de memoria se enfríen. Sujete los módulos de memoria por los bordes de la tarjeta y evite tocar sus componentes.

5. Vuelva a instalar los módulos de memoria en los zócalos correspondientes.
6. Cierre el módulo de servidor.
7. Instale el módulo de servidor en el gabinete.
8. Ejecute la prueba de diagnóstico apropiada. Para obtener más información, consulte "Uso de las herramientas de diagnóstico del sistema".  
Si la prueba falla, consulte [Obtención de ayuda](#).

## Solución de problemas de las unidades de disco duro

 **PRECAUCIÓN:** Muchas de las reparaciones deben ser realizadas únicamente por un técnico de servicio autorizado. El usuario debe llevar a cabo únicamente las tareas de solución de problemas y las reparaciones sencillas autorizadas en la documentación del producto o indicadas por el personal de servicio y de asistencia en línea o telefónica. La garantía no cubre los daños ocasionados por reparaciones que Dell no haya autorizado. Lea y siga las instrucciones de seguridad que se incluyen con el producto.

 **PRECAUCIÓN:** Este procedimiento de solución de problemas puede destruir datos almacenados en la unidad de disco duro. Antes de proceder, se recomienda que haga una copia de seguridad de los archivos del disco duro.

1. Ejecute la prueba de las controladoras que correspondan y las pruebas de la unidad de disco duro en los diagnósticos del sistema.  
Si las pruebas fallan, vaya al paso 3.
2. Desconecte la unidad de disco duro y espere a que los códigos de los indicadores de la unidad de disco duro del portaunidades indiquen que la unidad puede extraerse de forma segura. A continuación, extraiga el portaunidades y vuelva a colocarlo en el módulo de servidor.
3. Reinicie el módulo de servidor, abra System Setup (Configuración del sistema) y compruebe que la controladora de la unidad esté habilitada.
4. Asegúrese de que todos los controladores de dispositivo necesarios estén instalados y configurados correctamente.

 **NOTA:** Instalar una unidad de disco duro en otro compartimiento puede desconfigurar la duplicación si se tiene un estado de duplicación óptimo.

5. Extraiga la unidad de disco duro e instálela en el otro compartimiento para unidades.
6. Si el problema se resuelve, vuelva a instalar la unidad de disco duro en el compartimiento original.  
Si la unidad de disco duro funciona correctamente en el compartimiento original, el portaunidades podría tener problemas intermitentes. Sustituya el portaunidades.
7. Si la unidad de disco duro es la unidad de inicio, asegúrese de que dicha unidad esté configurada y conectada correctamente.
8. Particione la unidad de disco duro y dele un formato lógico.
9. Si es posible, restaure los archivos en la unidad.  
Si el problema persiste, consulte [Obtención de ayuda](#).

## Solución de problemas de los dispositivos USB

 **PRECAUCIÓN:** Muchas de las reparaciones deben ser realizadas únicamente por un técnico de servicio autorizado. El usuario debe llevar a cabo únicamente las tareas de solución de problemas y las reparaciones sencillas autorizadas en la documentación del producto o indicadas por el personal de servicio y de asistencia en línea o telefónica. La garantía no cubre los daños ocasionados por reparaciones que Dell no haya autorizado. Lea y siga las instrucciones de seguridad que se incluyen con el producto.

1. Asegúrese de que el módulo de servidor está encendido.
2. Compruebe la conexión del dispositivo USB al módulo de servidor.
3. Cambie el dispositivo USB por uno que funcione correctamente.
4. Conecte los dispositivos USB al módulo de servidor mediante un concentrador USB alimentado.
5. Si hay otro módulo de servidor instalado, conecte el dispositivo USB a ese módulo de servidor. Si el dispositivo USB funciona con otro módulo de servidor, es posible que el primer módulo de servidor sea defectuoso. Consulte la sección [Getting Help \(Obtención de ayuda\)](#).

## Solución de problemas de una tarjeta SD interna

 **PRECAUCIÓN:** Muchas de las reparaciones deben ser realizadas únicamente por un técnico de servicio autorizado. El usuario debe llevar a cabo únicamente las tareas de solución de problemas y las reparaciones sencillas autorizadas en la documentación del producto o indicadas por el personal de servicio y de asistencia en línea o telefónica. La garantía no cubre los daños ocasionados por reparaciones que Dell no haya autorizado. Lea y siga las instrucciones de seguridad que se incluyen con el producto.

1. Acceda a System Setup (Configuración del sistema) y asegúrese de que la opción **Internal SD Card Port** (Puerto de tarjeta SD interna) esté activada.
2. Asegúrese de que la opción **Internal SD Card Redundancy** (Redundancia de tarjeta SD interna) esté activada en la pantalla **Integrated Devices** (Dispositivos integrados) de System Setup (Configuración del sistema). Las opciones disponibles son Mirror (Duplicada) o Disabled (Desactivada).
3. Extraiga el módulo de servidor del gabinete.
4. Si la opción **Internal SD Card Redundancy** (Redundancia de tarjeta SD interna) de la pantalla **Integrated Devices** (Dispositivos integrados) de System Setup (Configuración del sistema) está establecida en el modo Mirror (Duplicación) y la tarjeta SD 1 ha fallado:
  - a) Extraiga la tarjeta SD de la ranura 1 para tarjetas SD.
  - b) Extraiga la tarjeta SD existente en la ranura 2 para tarjetas e insértela en la ranura 1 para tarjetas SD.
  - c) Introduzca una tarjeta SD nueva en la ranura 2.
5. Si la opción **Internal SD Card Redundancy** (Redundancia de la tarjeta SD interna) de la pantalla **Integrated Devices** (Dispositivos integrados) de System Setup (Configuración del sistema) está establecida en el modo Mirror (Duplicación) y la tarjeta SD 2 ha fallado, inserte una tarjeta SD nueva en la ranura 2 para tarjeta SD.
6. Si la opción **Internal SD Card Redundancy** (Redundancia de tarjeta SD interna) de la pantalla **Integrated Devices** (Dispositivos integrados) de System Setup (Configuración del sistema) está establecida en Disabled (Desactivada), sustituya la tarjeta SD que ha provocado el fallo por otra nueva.
7. Instale el módulo de servidor en el gabinete.
8. Abra System Setup (Configuración del sistema) y asegúrese de que la opción **Internal SD Card Port** (Puerto de tarjeta SD interna) está activada y que la opción **Internal SD Card Redundancy** (Redundancia de tarjeta SD interna) está establecida en el modo Mirror (Duplicada).
9. Compruebe que la tarjeta SD funciona correctamente.  
Si el problema persiste, consulte [Obtención de ayuda](#).

## Solución de problemas de los procesadores

1. Extraiga el módulo de servidor del gabinete.
2. Abra el módulo de servidor.
3. Asegúrese de que los procesadores y los disipadores de calor estén instalados correctamente.
4. Si en el sistema solo se ha instalado un procesador, compruebe que esté instalado en el zócalo del procesador principal (CPU1).
5. Cierre el módulo de servidor.
6. Instale el módulo de servidor en el gabinete.
7. Ejecute la prueba de diagnóstico apropiada. Para obtener más información, consulte "Uso de las herramientas de diagnóstico del sistema".  
Si el problema persiste, consulte [Obtención de ayuda](#).

## Solución de problemas de la placa base del módulo de servidor

 **PRECAUCIÓN:** Muchas de las reparaciones deben ser realizadas únicamente por un técnico de servicio autorizado. El usuario debe llevar a cabo únicamente las tareas de solución de problemas y las reparaciones sencillas autorizadas en la documentación del producto o indicadas por el personal de servicio y de asistencia en línea o telefónica. La garantía no cubre los daños ocasionados por reparaciones que Dell no haya autorizado. Lea y siga las instrucciones de seguridad que se incluyen con el producto.

1. Extraiga el módulo de servidor del gabinete.
2. Abra el módulo de servidor.
3. Borre la NVRAM del módulo de servidor.
4. Si sigue habiendo un problema con el módulo de servidor, extráigalo y vuelva a instalarlo en el gabinete.
5. Encienda el módulo de servidor.
6. Ejecute la prueba de diagnóstico apropiada. Para obtener más información, consulte "Uso de las herramientas de diagnóstico del sistema".

Si las pruebas fallan, consulte el apartado [Obtención de ayuda](#).

## Solución de problemas de la pila de reserva de la NVRAM

 **PRECAUCIÓN:** Muchas de las reparaciones deben ser realizadas únicamente por un técnico de servicio autorizado. El usuario debe llevar a cabo únicamente las tareas de solución de problemas y las reparaciones sencillas autorizadas en la documentación del producto o indicadas por el personal de servicio y de asistencia en línea o telefónica. La garantía no cubre los daños ocasionados por reparaciones que Dell no haya autorizado. Lea y siga las instrucciones de seguridad que se incluyen con el producto.

La batería mantiene la hora, fecha y configuración del módulo de servidor en la NVRAM cuando se apaga el módulo de servidor. Si la hora o fecha que aparece durante la rutina de inicio no es correcta, es posible que tenga que reemplazar la batería.

El módulo de servidor puede funcionar sin batería. Sin embargo, la configuración del módulo de servidor que la batería mantiene en la NVRAM desaparecerá cada vez que lo apague. Por lo tanto, tendrá que introducir la información de configuración del sistema y restablecer las opciones tras cada inicio del módulo de servidor hasta que reemplace la batería.

1. Vuelva a introducir la fecha y la hora en System Setup (Configuración del sistema).
2. Extraiga el módulo de servidor del gabinete durante al menos una hora.
3. Instale el módulo de servidor en el gabinete.
4. Abra System Setup (Configuración del sistema).

Si la fecha y hora de System Setup (Configuración del sistema) no son las correctas, sustituya la pila. Si el problema no se soluciona sustituyendo la pila, consulte [Obtención de ayuda](#).

 **NOTA:** Si el módulo de servidor permanece apagado durante largos períodos de tiempo (semanas o meses), la NVRAM podría perder la información de la configuración del sistema. Esto se debe a que la batería está defectuosa.

 **NOTA:** Determinadas aplicaciones de software podrían provocar que la hora del módulo de servidor se adelante o se atrase. Si el módulo de servidor funciona correctamente excepto durante el período mantenido por la System Setup (Configuración del sistema), el problema puede deberse a una aplicación de software y no a un defecto en la batería.



## Uso de los diagnósticos del sistema

Si experimenta algún problema con el sistema, ejecute los diagnósticos del sistema antes de ponerse en contacto con Dell para recibir asistencia técnica. El objetivo de ejecutar los diagnósticos del sistema es realizar pruebas en el hardware sin necesidad de otros equipos ni de correr riesgo de pérdida de datos. Si no puede corregir el problema, el personal de servicio y asistencia puede utilizar los resultados de las pruebas de diagnóstico para ayudarle a resolver el problema.

### Dell Online Diagnostics

Dell Online Diagnostics es un conjunto independiente de programas de diagnóstico o de módulos de pruebas que permite ejecutar pruebas de diagnóstico en sistemas en un entorno de producción, y ayuda a garantizar un tiempo máximo de funcionamiento para los sistemas. Online Diagnostics permite ejecutar pruebas de diagnóstico en los componentes de chasis y de almacenamiento, como unidades de disco duro, memoria física y tarjetas de interfaz de red (NIC). Puede utilizar la Interfaz gráfica del usuario (GUI) o la Interfaz de línea de comandos (CLI) para ejecutar pruebas de diagnóstico del hardware que Online Diagnostics (Diagnósticos en línea) descubra en su sistema. Para obtener información sobre cómo utilizar los diagnósticos, consulte *Dell Online Diagnostics User's Guide* (Guía del usuario de Dell Online Diagnostics) en **Software** → **Serviceability Tools (Herramientas de facilidad)**, en [dell.com/support/manuals](http://dell.com/support/manuals).

### Diagnósticos incorporados del sistema de Dell

 **NOTA:** Esta característica también recibe el nombre de diagnósticos ePSA (evaluación del sistema de preinicio mejorada).

Los diagnósticos incorporados del sistema ofrecen un conjunto de opciones para determinados dispositivos o grupos de dispositivos, permitiendo:

- Ejecutar pruebas automáticamente o en modo interactivo
- Repetir las pruebas
- Visualizar o guardar los resultados de las pruebas
- Ejecutar pruebas exhaustivas para introducir pruebas adicionales que ofrezcan más información sobre los dispositivos que han presentado fallos
- Ver mensajes de estado que indican si las pruebas se han completado correctamente
- Ver mensajes de error que informan de los problemas que se han encontrado durante las pruebas

### Cuándo deben utilizarse los diagnósticos incorporados del sistema

Si un dispositivo o un componente principal del sistema no funciona correctamente, los diagnósticos incorporados del sistema pueden indicar dónde está el problema.

### Ejecución de los diagnósticos incorporados del sistema

El programa de diagnósticos incorporados del sistema se ejecuta desde Dell LifeCycle Controller.

 **PRECAUCIÓN:** Utilice los diagnósticos incorporados del sistema para hacer pruebas sólo en su sistema. Utilizar este programa con otros sistemas puede provocar resultados no válidos o mensajes de error.

1. Mientras se inicia el sistema, presione <F11>.
2. Utilice las teclas de flecha hacia arriba y hacia abajo para seleccionar **System Utilities (Utilidades del sistema)** → **Launch Dell Diagnostics (Iniciar Dell Diagnostics)**.

Aparece la ventana **ePSA Pre-boot System Assessment (Evaluación del sistema de preinicio ePSA)**, que lista todos los dispositivos detectados en el sistema. El diagnóstico comienza ejecutando las pruebas en todos los dispositivos detectados.

## Controles de la utilidad de diagnóstico del sistema

| Menú                         | Descripción   |
|------------------------------|---|
| <b>Configuración</b>         | Muestra la configuración y la información de estado de todos los dispositivos detectados.   |
| <b>Resultados</b>            | Muestra los resultados de las pruebas ejecutadas.   |
| <b>Condición del sistema</b> | Muestra una visión general actual del rendimiento del sistema.  |
| <b>Registro de eventos</b>   | Muestra un registro que incluye las pruebas ejecutadas en el sistema y cuándo se realizaron. Se muestra si hay, al menos, una descripción de evento registrada. |

Para obtener más información sobre los diagnósticos incorporados del sistema, consulte *Dell Enhanced Pre-boot System Assessment User Guide* (Guía del usuario de evaluación del sistema de preinicio mejorada de Dell) en [dell.com/support/manuals](http://dell.com/support/manuals).





## Puentes y conectores

### Configuración de los puentes de la placa base

**△ PRECAUCIÓN:** Muchas de las reparaciones deben ser realizadas únicamente por un técnico de servicio autorizado. El usuario debe llevar a cabo únicamente las tareas de solución de problemas y las reparaciones sencillas autorizadas en la documentación del producto o indicadas por el personal de servicio y de asistencia en línea o telefónica. La garantía no cubre los daños ocasionados por reparaciones que Dell no haya autorizado. Lea y siga las instrucciones de seguridad que se incluyen con el producto.

Para obtener información sobre el restablecimiento del puente de contraseña para desactivar una contraseña, consulte "Desactivación de una contraseña olvidada".

**Tabla 3. Configuración de los puentes de la placa base**

| Puente    | Configuración  | Descripción   |
|-----------|--|---|
| PWRD_EN   |  (predeterminada)   | La función de contraseña está activada.   |
|           |                     | La función de contraseña está desactivada.  |
| NVRAM_CLR |  (predeterminada) | Los valores de configuración se conservan al iniciar el sistema.  |
|           |                   | Los valores de configuración se borran la próxima vez que se inicia el sistema. (Si los valores de configuración resultan dañados hasta el punto de que el sistema no puede iniciarse, instale el puente e inicie el sistema. Extraiga el puente antes de restaurar la información de configuración). |

## Conectores de la placa base



Ilustración 23. Conectores de la placa base

Tabla 4. Conectores de la placa base

| Elemento | Conector               | Descripción  |
|----------|------------------------|--|
| 1        | PWRD_EN, NVRAM_CLR     | Puentes de configuración del sistema   |
| 2        | CPU2                   | Zócalo del procesador 2  |
| 3        | A1, A4, A2, A5, A3, A6 | Zócalos del módulo de memoria (para el procesador 1)                                   |
| 4        | MANAGEMENT RISER       | Conector de la tarjeta vertical de administración                                      |
| 5        | MEZZ1_FAB_C            | Conector de la tarjeta intermedia PCIe para red Fabric C                               |
| 6        | MEZZ2_FAB_B            | Conector de la tarjeta intermedia PCIe para red Fabric B                               |
| 7        | -                      | Conector para tarjetas vFlash SD   |
|          |                        | <b>NOTA:</b> El conector para tarjetas vFlash SD se encuentra debajo de la placa base. |
| 8        | CPU1                   | Zócalo del procesador 1  |
| 9        | B1, B4, B2, B5, B3, B6 | Zócalos del módulo de memoria (para el procesador 2)                                   |
| 10       | HD_BP                  | Conector del plano posterior de la unidad de disco duro                                |
| 11       | STORAGE                | Conector de la tarjeta controladora de almacenamiento                                  |

| Elemento | Conector | Descripción                                |
|----------|----------|--|
| 12       | USB2     | Conector USB                               |
| 13       | USB1     | Conector USB                               |
| 14       | BATTERY  | Conector para la pila de tipo botón de 3 V |

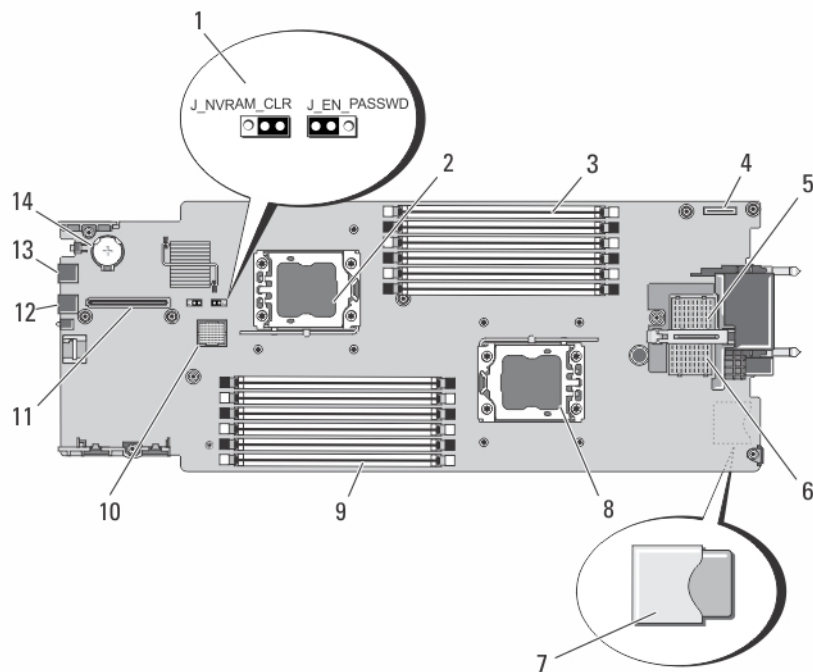
## Desactivación de una contraseña olvidada

Las características de seguridad del software del módulo de servidor incluyen una contraseña del sistema y una contraseña de configuración. El puente de contraseña habilita y deshabilita estas características de contraseña y borra todas las contraseñas que se están utilizando actualmente.

 **PRECAUCIÓN:** Muchas de las reparaciones deben ser realizadas únicamente por un técnico de servicio autorizado. El usuario debe llevar a cabo únicamente las tareas de solución de problemas y las reparaciones sencillas autorizadas en la documentación del producto o indicadas por el personal de servicio y de asistencia en línea o telefónica. La garantía no cubre los daños ocasionados por reparaciones que Dell no haya autorizado. Lea y siga las instrucciones de seguridad que se incluyen con el producto.

1. Extraiga el módulo de servidor del gabinete.
2. Abra el módulo de servidor.
3. Extraiga la placa del sistema para poder acceder a los puentes.
4. Cambie la ubicación del conector del puente para desactivar la característica de contraseña.
5. Vuelva a instalar la placa base.
6. Cierre el módulo de servidor.
7. Instale el módulo de servidor en el gabinete.

Si el módulo de servidor está encendido, el indicador de encendido emitirá una luz verde fija. Deje que el módulo de servidor termine de iniciarse.

Las contraseñas existentes no se desactivarán (borrarán) hasta que el sistema se inicie con la contraseña eliminada. Sin embargo, antes de asignar una contraseña de sistema y de configuración, tendrá que reinstalar el puente de contraseña.

 **NOTA:** Si asigna una nueva contraseña del sistema o de configuración con el puente extraído, el sistema desactivará las nuevas contraseñas la próxima vez que se inicie.

8. Extraiga el módulo de servidor del gabinete.
9. Abra el módulo de servidor.
10. Extraiga la placa del sistema para poder acceder a los puentes.
11. Cambie la ubicación del conector del puente para habilitar la característica de contraseña.
12. Vuelva a instalar la placa base.
13. Cierre el módulo de servidor.
14. Instale el módulo de servidor en el gabinete.
15. Asigne una nueva contraseña del sistema o de configuración.



## Especificaciones técnicas

| <b>Procesador</b>                 |   |
|-----------------------------------|---|
| Tipo de procesador                | Uno o dos procesadores E5-2400 de la familia de productos Intel Xeon  |
| <b>Memory (Memoria)</b>           |   |
| Arquitectura                      | Módulos DIMM DDR3 de 1 600 MT/s, 1 333 MT/s o 1 066 MT/s y DDR3 LV  |
| Zócalos de módulo de memoria      | Doce de 240 patas   |
| Capacidades del módulo de memoria |   |
| RDIMM                             | 2 GB (simples), 4 GB (simples y duales), 8 GB (duales), 16 GB (duales) y 32 GB (cuádruple)  |
| UDIMM                             | 2 GB (simples) y 4 GB (duales)  |
| RAM mínima                        | 2 GB (configuración con un solo procesador)   |
| RAM máxima                        | 384 GB  |
| <b>Unidades</b>                   |   |
| Unidades de disco duro            | Hasta dos unidades de disco duro SSD/SAS/SATA de 2,5 pulgadas de intercambio activo   |
| Unidad óptica                     | Unidad de DVD USB externa opcional<br> <b>NOTA:</b> Los dispositivos de DVD son solo de datos. |
| Unidad flash                      | Unidad USB interna opcional<br>Tarjeta SD interna opcional<br>Tarjeta vFlash opcional (con iDRAC7 Enterprise integrada)   |
| <b>Conectores</b>                 |   |
| Parte frontal                     |   |
| USB                               | 2 USB de 4 patas compatibles con 2.0  |
| Interna                           |   |
| SD                                | 2 tarjetas internas SD dedicadas para el hipervisor<br>Una dedicada para la futura compatibilidad vFlash  |

---

**Tarjetas intermedias PCIe**

---

|                                      |   |
|--------------------------------------|---|
| Ranuras para tarjeta intermedia PCIe | Dos ranuras PCIe x8 Gen 2 que admiten tarjetas intermedias PCIe de doble puerto |
|--------------------------------------|---|

---

**Vídeo**

---

|                  |  |
|------------------|--|
| Tipo de vídeo    | Matrox G200, integrado con iDRAC                       |
| Memoria de vídeo | 8 MB, compartida con la memoria de la aplicación iDRAC |

---

**Batería**

---

|                             |   |
|-----------------------------|---|
| Pila de reserva de la NVRAM | Pila tipo botón de litio CR 2032 de 3 V |
|-----------------------------|---|

---

**Entorno**

---

 **NOTA:** Para obtener información adicional sobre medidas del entorno para configuraciones específicas del sistema, visite [dell.com/environmental\\_datasheets](http://dell.com/environmental_datasheets).

|                               |   |
|-------------------------------|---|
| Temperatura de almacenamiento | De -40 °C a 65 °C (de -40 °F a 149 °F) con una gradación de temperatura máxima de 20 °C por hora. |
|-------------------------------|---|

|  |   |
|--|---|
| Temperatura de funcionamiento estándar | Funcionamiento continuo: de 10 °C a 35 °C con una humedad relativa (HR) de 10% a 80% , con el punto de condensación máximo en 26 °C. Se reduce la temperatura de bulbo seco máxima permitida en 1 °C cada 300 m por encima de los 900 m (1 °F cada 550 pies). |
|--|---|

|  |  |
|--|--|
| Temperatura de funcionamiento ampliada |  |
|--|--|

 **NOTA:** Al funcionar en el intervalo de temperatura ampliada, el sistema puede verse afectado.

 **NOTA:** Al funcionar en el intervalo de temperaturas ampliada, los avisos sobre la temperatura ambiente se pueden mostrar en la pantalla LCD y en el registro de eventos del sistema.

|  |  |
|--|--|
| ≤ 10% de las horas de funcionamiento anuales | De 5 °C a 40 °C con una humedad relativa de 5% a 85%, y un punto de condensación de 26 °C. |
|--|--|

 **NOTA:** Fuera del intervalo de temperaturas de funcionamiento estándar (de 10 °C a 35 °C), el sistema puede funcionar a una temperatura mínima de 5 °C o máxima de 40 °C durante el 10% como máximo de sus horas de funcionamiento anuales.

Para temperaturas comprendidas entre 35 °C y 40 °C, se reduce la temperatura de bulbo seco máxima permitida 1 °C cada 175 m por encima de 950 m (1 °F cada 319 pies).

|   |   |
|---|---|
| ≤ 1% de las horas de funcionamiento anuales | De -5 °C a 45 °C con una humedad relativa de 5% a 90%, y un punto de condensación de 26 °C. |
|---|---|





**NOTA:** Fuera del intervalo de temperatura de funcionamiento estándar (de 10 °C a 35 °C), el sistema puede funcionar a una temperatura mínima de -5 °C o máxima de 45 °C durante el 1% como máximo de sus horas de funcionamiento anuales.

Para temperaturas comprendidas entre 40 °C y 45 °C, se reduce la temperatura de bulbo seco máxima permitida 1 °C cada 125 m por encima de 950 m (1 °F cada 228 pies).



# Mensajes del sistema

## Mensajes de estado de la pantalla LCD

Los mensajes de la pantalla LCD consisten en mensajes de texto breves relacionados con eventos registrados en el Registro de eventos del sistema (SEL, por sus siglas en inglés). Para obtener información sobre el SEL y la configuración de la administración del sistema, consulte la documentación de Systems Management Software.

### Visualización de los mensajes de la pantalla LCD

Si se produce un error del sistema, la pantalla LCD cambiará a ámbar. Pulse el botón **Select** (Seleccionar). Utilice los botones de izquierda y derecha para resaltar un número de error, y pulse **Select** (Seleccionar) para ver el error.

### Eliminación de los mensajes de la pantalla LCD

Si el fallo se refiere a sensores, como la temperatura, el voltaje, los ventiladores, etc., el mensaje de la pantalla LCD se elimina automáticamente cuando dicho sensor vuelve a estado normal. En cuanto al resto de fallos, debe realizar lo siguiente para eliminarlos de la pantalla:

- Borrar el SEL: puede realizar esta tarea de forma remota, pero perderá el historial de eventos del sistema.
- Apagar y encender: apague el sistema y desconéctelo de la toma eléctrica, espere 10 segundos aproximadamente, vuelva a conectar el cable de alimentación y reinicie el sistema.

## Mensajes de error del sistema

Los mensajes del sistema aparecen en el monitor para notificar al usuario de un posible problema en el sistema. Estos mensajes se refieren a eventos incluidos en el registro de eventos del sistema (SEL). Para obtener más información sobre el SEL y sobre la configuración de los ajustes del administrador del sistema, consulte la documentación del software de administración del sistema.

Algunos mensajes también se muestran en formato abreviado en la pantalla LCD del sistema, siempre que el sistema incluya tal característica.

 **NOTA:** Los mensajes de error de la pantalla LCD que se describen aquí se muestran en formato simple. Consulte el menú Setup (Configuración) para seleccionar el formato en que se mostrarán los mensajes.

 **NOTA:** Si recibe un mensaje del sistema que no se incluye aquí, consulte la documentación de la aplicación que se estaba ejecutando cuando apareció el mensaje, o bien la documentación del sistema operativo para obtener una descripción del mensaje y la acción recomendada.

 **NOTA:** En algunos mensajes, un componente particular del sistema se identifica por su nombre ("`<name>`"), número de componente ("`<number>`") o ubicación ("`bay`").

| Código de error | Información del mensaje           |   |
|-----------------|-----------------------------------|---|
| <b>AMP0300</b>  | <b>Mensaje</b>                    | The system board <i>&lt;name&gt;</i> current is less than the lower warning threshold. (La corriente de la placa base <i>&lt;name&gt;</i> es inferior al umbral de aviso mínimo).   |
|                 | <b>Detalles</b>                   | La corriente de la placa base <i>&lt;nombre&gt;</i> está fuera del intervalo de valores óptimos.  |
|                 | <b>Acción</b>                     | <ol style="list-style-type: none"> <li>1. Consulte la política de energía del sistema.</li> <li>2. Consulte los registros del sistema para comprobar si hay errores relacionados con la energía.</li> <li>3. Revise los cambios de configuración que se hayan introducido en el sistema.</li> <li>4. Si el problema persiste, consulte <a href="#">Obtención de ayuda</a>.</li> </ol> |
| <b>AMP0301</b>  | <b>Mensaje</b>                    | The system board <i>&lt;name&gt;</i> current is less than the lower warning threshold. (La corriente de la placa base <i>&lt;name&gt;</i> es inferior al umbral de aviso mínimo).   |
|                 | <b>Mensaje de la pantalla LCD</b> | System board <i>&lt;name&gt;</i> current is outside of range. (Corriente de la placa base <i>&lt;name&gt;</i> fuera del intervalo aceptado).  |
|                 | <b>Detalles</b>                   | La corriente de la placa base <i>&lt;nombre&gt;</i> está fuera del intervalo de valores óptimos.  |
|                 | <b>Acción</b>                     | <ol style="list-style-type: none"> <li>1. Consulte la política de energía del sistema.</li> <li>2. Consulte los registros del sistema para comprobar si hay errores relacionados con la energía.</li> <li>3. Revise los cambios de configuración que se hayan introducido en el sistema.</li> <li>4. Si el problema persiste, consulte <a href="#">Obtención de ayuda</a>.</li> </ol> |
| <b>AMP0302</b>  | <b>Mensaje</b>                    | The system board <i>&lt;name&gt;</i> current is greater than the upper warning threshold. (La corriente de la placa base <i>&lt;nombre&gt;</i> es superior al umbral de aviso máximo).  |
|                 | <b>Detalles</b>                   | La corriente de la placa base <i>&lt;nombre&gt;</i> está fuera del intervalo de valores óptimos.  |
|                 | <b>Acción</b>                     | <ol style="list-style-type: none"> <li>1. Consulte la política de energía del sistema.</li> <li>2. Consulte los registros del sistema para comprobar si hay errores relacionados con la energía.</li> <li>3. Revise los cambios de configuración que se hayan introducido en el sistema.</li> <li>4. Si el problema persiste, consulte <a href="#">Obtención de ayuda</a>.</li> </ol> |

| Código de error | Información del mensaje           |   |
|-----------------|-----------------------------------|---|
| AMP0303         | <b>Mensaje</b>                    | The system board <name> current is greater than the upper critical threshold. (La corriente de la placa base <nombre> es superior al umbral crítico máximo).  |
|                 | <b>Mensaje de la pantalla LCD</b> | System board <name> current is outside of range. (Corriente de la placa base <name> fuera del intervalo aceptado).  |
|                 | <b>Detalles</b>                   | La corriente de la placa base <nombre> está fuera del intervalo de valores óptimos.   |
|                 | <b>Acción</b>                     | <ol style="list-style-type: none"> <li>1. Consulte la política de energía del sistema.</li> <li>2. Consulte los registros del sistema para comprobar si hay errores relacionados con la energía.</li> <li>3. Revise los cambios de configuración que se hayan introducido en el sistema.</li> <li>4. Si el problema persiste, consulte <a href="#">Obtención de ayuda</a>.</li> </ol> |
| AMP0304         | <b>Mensaje</b>                    | The system board <name> current is outside of range. (La corriente de la placa base <name> está fuera del intervalo aceptado).  |
|                 | <b>Mensaje de la pantalla LCD</b> | System board <name> current is outside of range. (Corriente de la placa base <name> fuera del intervalo aceptado).  |
|                 | <b>Detalles</b>                   | La corriente de la placa base <nombre> está fuera del intervalo de valores óptimos.   |
|                 | <b>Acción</b>                     | <ol style="list-style-type: none"> <li>1. Consulte la política de energía del sistema.</li> <li>2. Consulte los registros del sistema para comprobar si hay errores relacionados con la energía.</li> <li>3. Revise los cambios de configuración que se hayan introducido en el sistema.</li> <li>4. Si el problema persiste, consulte <a href="#">Obtención de ayuda</a>.</li> </ol> |
| AMP0306         | <b>Mensaje</b>                    | Disk drive bay <name> current is less than the lower warning threshold. (La corriente del compartimiento para unidades de disco <name> es inferior al umbral de aviso mínimo).  |
|                 | <b>Detalles</b>                   | La corriente del compartimiento para unidades de disco <name> está fuera del intervalo de valores óptimos.  |
|                 | <b>Acción</b>                     | <ol style="list-style-type: none"> <li>1. Consulte la política de energía del sistema.</li> <li>2. Consulte los registros del sistema para comprobar si hay errores relacionados con la energía.</li> <li>3. Revise los cambios de configuración que se hayan introducido en el sistema.</li> </ol>   |

| Código de error | Información del mensaje           |   |
|-----------------|-----------------------------------|---|
|                 |                                   | 4. Si el problema persiste, consulte <a href="#">Obtención de ayuda</a> .   |
| AMP0307         | <b>Mensaje</b>                    | Disk drive bay <name> current is less than the lower critical threshold. (La corriente del compartimiento para unidades de disco <name> es inferior al umbral crítico mínimo).  |
|                 | <b>Mensaje de la pantalla LCD</b> | Disk drive bay <name> current is outside of range. (La corriente del compartimiento para unidades de disco <name> está fuera del intervalo aceptado).   |
|                 | <b>Detalles</b>                   | La corriente del compartimiento para unidades de disco <name> está fuera del intervalo de valores óptimos.  |
|                 | <b>Acción</b>                     | <ol style="list-style-type: none"> <li>1. Consulte la política de energía del sistema.</li> <li>2. Consulte los registros del sistema para comprobar si hay errores relacionados con la energía.</li> <li>3. Revise los cambios de configuración que se hayan introducido en el sistema.</li> <li>4. Si el problema persiste, consulte <a href="#">Obtención de ayuda</a>.</li> </ol> |
| AMP0308         | <b>Mensaje</b>                    | Disk drive bay <name> current is greater than the upper warning threshold. (La corriente del compartimiento para unidades de disco <name> es superior al umbral de aviso máximo).   |
|                 | <b>Detalles</b>                   | La corriente del compartimiento para unidades de disco <name> está fuera del intervalo de valores óptimos.  |
|                 | <b>Acción</b>                     | <ol style="list-style-type: none"> <li>1. Consulte la política de energía del sistema.</li> <li>2. Consulte los registros del sistema para comprobar si hay errores relacionados con la energía.</li> <li>3. Revise los cambios de configuración que se hayan introducido en el sistema.</li> <li>4. Si el problema persiste, consulte <a href="#">Obtención de ayuda</a>.</li> </ol> |
| AMP0309         | <b>Mensaje</b>                    | Disk drive bay <name> current is greater than the upper critical threshold. (La corriente del compartimiento para unidades de disco <name> es superior al umbral crítico máximo).   |
|                 | <b>Mensaje de la pantalla LCD</b> | Disk drive bay <name> current is outside of range. (La corriente del compartimiento para unidades de disco <name> está fuera del intervalo aceptado).   |
|                 | <b>Detalles</b>                   | La corriente del compartimiento para unidades de disco <name> está fuera del intervalo de valores óptimos.  |
|                 | <b>Acción</b>                     | <ol style="list-style-type: none"> <li>1. Consulte la política de energía del sistema.</li> </ol>   |

| Código de error | Información del mensaje           |  |
|-----------------|-----------------------------------|--|
| AMP0310         | <b>Mensaje</b>                    | 2. Consulte los registros del sistema para comprobar si hay errores relacionados con la energía.<br>3. Revise los cambios de configuración que se hayan introducido en el sistema.<br>4. Si el problema persiste, consulte <a href="#">Obtención de ayuda</a> .  |
|                 | <b>Mensaje de la pantalla LCD</b> | Disk drive bay <name> current is outside of range. (La corriente del compartimiento para unidades de disco <name> está fuera del intervalo aceptado).  |
|                 | <b>Detalles</b>                   | Disk drive bay <name> current is outside of range. (La corriente del compartimiento para unidades de disco <name> está fuera del intervalo aceptado).  |
|                 | <b>Acción</b>                     | La corriente del compartimiento para unidades de disco <name> está fuera del intervalo de valores óptimos.<br><br>1. Consulte la política de energía del sistema.<br>2. Consulte los registros del sistema para comprobar si hay errores relacionados con la energía.<br>3. Revise los cambios de configuración que se hayan introducido en el sistema.<br>4. Si el problema persiste, consulte <a href="#">Obtención de ayuda</a> . |
| AMP0312         | <b>Mensaje</b>                    | System level current is less than the lower warning threshold. (La corriente del sistema está por debajo del umbral de aviso inferior).  |
|                 | <b>Detalles</b>                   | La corriente del sistema está fuera del intervalo de valores óptimos.  |
|                 | <b>Acción</b>                     | 1. Consulte la política de energía del sistema.<br>2. Consulte los registros del sistema para comprobar si hay errores relacionados con la energía.<br>3. Revise los cambios de configuración que se hayan introducido en el sistema.<br>4. Si el problema persiste, consulte <a href="#">Obtención de ayuda</a> .   |
| AMP0313         | <b>Mensaje</b>                    | System level current is less than the lower warning threshold. (La corriente del sistema está por debajo del umbral de aviso inferior).  |
|                 | <b>Mensaje de la pantalla LCD</b> | System level current is outside of range. (La corriente del sistema está fuera del intervalo aceptado).  |
|                 | <b>Detalles</b>                   | La corriente del sistema está fuera del intervalo de valores óptimos.  |
|                 | <b>Acción</b>                     | 1. Consulte la política de energía del sistema.  |

| <b>Código de error</b> | <b>Información del mensaje</b>    |   |
|------------------------|-----------------------------------|---|
|                        |                                   | <ol style="list-style-type: none"> <li>2. Consulte los registros del sistema para comprobar si hay errores relacionados con la energía.</li> <li>3. Revise los cambios de configuración que se hayan introducido en el sistema.</li> <li>4. Si el problema persiste, consulte <a href="#">Obtención de ayuda</a>.</li> </ol>  |
| <b>AMP0314</b>         | <b>Mensaje</b>                    | System level current is greater than the upper warning threshold. (La corriente del sistema está por encima del umbral de aviso superior).  |
|                        | <b>Detalles</b>                   | La corriente del sistema está fuera del intervalo de valores óptimos.   |
|                        | <b>Acción</b>                     | <ol style="list-style-type: none"> <li>1. Consulte la política de energía del sistema.</li> <li>2. Consulte los registros del sistema para comprobar si hay errores relacionados con la energía.</li> <li>3. Revise los cambios de configuración que se hayan introducido en el sistema.</li> <li>4. Si el problema persiste, consulte <a href="#">Obtención de ayuda</a>.</li> </ol> |
| <b>AMP0315</b>         | <b>Mensaje</b>                    | System level current is greater than the upper critical threshold. (La corriente del sistema está por encima del umbral crítico superior).  |
|                        | <b>Mensaje de la pantalla LCD</b> | System level current is outside of range. (La corriente del sistema está fuera del intervalo aceptado).   |
|                        | <b>Detalles</b>                   | La corriente del sistema está fuera del intervalo de valores óptimos.   |
|                        | <b>Acción</b>                     | <ol style="list-style-type: none"> <li>1. Consulte la política de energía del sistema.</li> <li>2. Consulte los registros del sistema para comprobar si hay errores relacionados con la energía.</li> <li>3. Revise los cambios de configuración que se hayan introducido en el sistema.</li> <li>4. Si el problema persiste, consulte <a href="#">Obtención de ayuda</a>.</li> </ol> |
| <b>AMP0316</b>         | <b>Mensaje</b>                    | System level current is outside of range. (La corriente del sistema está fuera del intervalo aceptado).   |
|                        | <b>Mensaje de la pantalla LCD</b> | System level current is outside of range. (La corriente del sistema está fuera del intervalo aceptado).   |
|                        | <b>Detalles</b>                   | La corriente del sistema está fuera del intervalo de valores óptimos.   |
|                        | <b>Acción</b>                     | <ol style="list-style-type: none"> <li>1. Consulte la política de energía del sistema.</li> <li>2. Consulte los registros del sistema para comprobar si hay errores relacionados con la energía.</li> <li>3. Revise los cambios de configuración que se hayan introducido en el sistema.</li> </ol>   |



| Código de error | Información del mensaje |   |
|-----------------|-------------------------|---|
| AMP0318         | <b>Mensaje</b>          | <p>4. Si el problema persiste, consulte <a href="#">Obtención de ayuda</a>.</p> <p>Chassis power level current is less than the lower warning threshold. (La corriente de alimentación del chasis está por debajo del umbral de aviso inferior).</p>  |
|                 | <b>Detalles</b>         | La corriente de alimentación del chasis está fuera del intervalo de valores óptimos.  |
|                 | <b>Acción</b>           | <ol style="list-style-type: none"> <li>1. Consulte la política de energía del sistema.</li> <li>2. Consulte los registros del sistema para comprobar si hay errores relacionados con la energía.</li> <li>3. Revise los cambios de configuración que se hayan introducido en el sistema.</li> <li>4. Si el problema persiste, consulte <a href="#">Obtención de ayuda</a>.</li> </ol> |
| AMP0319         | <b>Mensaje</b>          | La corriente de alimentación del chasis es inferior al umbral crítico inferior.   |
|                 | <b>Detalles</b>         | La corriente de alimentación del chasis está fuera del intervalo de valores óptimos.  |
|                 | <b>Acción</b>           | <ol style="list-style-type: none"> <li>1. Consulte la política de energía del sistema.</li> <li>2. Consulte los registros del sistema para comprobar si hay errores relacionados con la energía.</li> <li>3. Revise los cambios de configuración que se hayan introducido en el sistema.</li> <li>4. Si el problema persiste, consulte <a href="#">Obtención de ayuda</a>.</li> </ol> |
| AMP0320         | <b>Mensaje</b>          | Chassis power level current is greater than the upper warning threshold. (La corriente de alimentación del chasis está por encima del umbral de aviso superior).  |
|                 | <b>Detalles</b>         | La corriente de alimentación del chasis está fuera del intervalo de valores óptimos.  |
|                 | <b>Acción</b>           | <ol style="list-style-type: none"> <li>1. Consulte la política de energía del sistema.</li> <li>2. Consulte los registros del sistema para comprobar si hay errores relacionados con la energía.</li> <li>3. Revise los cambios de configuración que se hayan introducido en el sistema.</li> <li>4. Si el problema persiste, consulte <a href="#">Obtención de ayuda</a>.</li> </ol> |

| <b>Código de error</b> | <b>Información del mensaje</b> |   |
|------------------------|--------------------------------|---|
| <b>AMP0321</b>         | <b>Mensaje</b>                 | Chassis power level current is greater than the upper critical threshold. (La corriente de alimentación del chasis está por encima del umbral crítico superior).  |
|                        | <b>Detalles</b>                | La corriente de alimentación del chasis está fuera del intervalo de valores óptimos.  |
|                        | <b>Acción</b>                  | <ol style="list-style-type: none"> <li>1. Consulte la política de energía del sistema.</li> <li>2. Consulte los registros del sistema para comprobar si hay errores relacionados con la energía.</li> <li>3. Revise los cambios de configuración que se hayan introducido en el sistema.</li> <li>4. Si el problema persiste, consulte <a href="#">Obtención de ayuda</a>.</li> </ol> |
| <b>AMP0322</b>         | <b>Mensaje</b>                 | Chassis power level current is outside of range. (La corriente de alimentación del chasis está fuera del intervalo aceptado).   |
|                        | <b>Detalles</b>                | La corriente de alimentación del chasis está fuera del intervalo de valores óptimos.  |
|                        | <b>Acción</b>                  | <ol style="list-style-type: none"> <li>1. Consulte la política de energía del sistema.</li> <li>2. Consulte los registros del sistema para comprobar si hay errores relacionados con la energía.</li> <li>3. Revise los cambios de configuración que se hayan introducido en el sistema.</li> <li>4. Si el problema persiste, consulte <a href="#">Obtención de ayuda</a>.</li> </ol> |
| <b>ASR0000</b>         | <b>Mensaje</b>                 | El temporizador de vigilancia ha expirado.  |
|                        | <b>Detalles</b>                | El sistema operativo o una aplicación no han podido comunicarse dentro del tiempo de espera establecido.  |
|                        | <b>Acción</b>                  | Compruebe el registro de eventos del sistema, el sistema operativo, la aplicación y el hardware para ver si hay eventos de excepción.   |
| <b>ASR0001</b>         | <b>Mensaje</b>                 | El temporizador de vigilancia reinició el sistema.  |
|                        | <b>Detalles</b>                | El sistema operativo o una aplicación no han podido comunicarse dentro del tiempo de espera establecido. Se ha reiniciado el sistema.   |
|                        | <b>Acción</b>                  | Compruebe el registro de eventos del sistema, el sistema operativo, la aplicación y el hardware para ver si hay eventos de excepción.   |
| <b>ASR0002</b>         | <b>Mensaje</b>                 | El temporizador de vigilancia ha apagado el sistema.  |

| <b>Código de error</b> | <b>Información del mensaje</b> |  |
|------------------------|--------------------------------|--|
|                        | <b>Detalles</b>                | El sistema operativo o una aplicación no han podido comunicarse dentro del tiempo de espera establecido. Se ha apagado el sistema.                         |
|                        | <b>Acción</b>                  | Compruebe el registro de eventos del sistema, el sistema operativo, la aplicación y el hardware para ver si hay eventos de excepción.                      |
| <b>ASR0003</b>         | <b>Mensaje</b>                 | El temporizador de vigilancia realizó un ciclo de encendido del sistema.   |
|                        | <b>Detalles</b>                | El sistema operativo o una aplicación no han podido comunicarse dentro del tiempo de espera establecido. Se ha iniciado el ciclo de encendido del sistema. |
|                        | <b>Acción</b>                  | Compruebe el registro de eventos del sistema, el sistema operativo, la aplicación y el hardware para ver si hay eventos de excepción.                      |
| <b>ASR0008</b>         | <b>Mensaje</b>                 | The watchdog timer interrupt was initiated. (Se ha iniciado el proceso de interrupción del temporizador de vigilancia).                                    |
|                        | <b>Detalles</b>                | El sistema operativo o una aplicación no han podido establecer la comunicación dentro del tiempo de espera establecido. No se ha realizado ninguna acción. |
|                        | <b>Acción</b>                  | Compruebe el registro de eventos del sistema, el sistema operativo, la aplicación y el hardware para ver si hay eventos de excepción.                      |
| <b>ASR0100</b>         | <b>Mensaje</b>                 | The BIOS watchdog timer reset the system. (El temporizador de vigilancia del BIOS reinició el sistema).  |
|                        | <b>Detalles</b>                | El sistema operativo o una aplicación no han podido comunicarse dentro del tiempo de espera establecido. Se ha reiniciado el sistema.                      |
|                        | <b>Acción</b>                  | Compruebe el registro de eventos del sistema, el sistema operativo, la aplicación y el hardware para ver si hay eventos de excepción.                      |
| <b>ASR0101</b>         | <b>Mensaje</b>                 | The OS watchdog timer reset the system. (El temporizador de vigilancia del sistema operativo reinició el sistema).   |
|                        | <b>Detalles</b>                | El sistema operativo o una aplicación no han podido comunicarse dentro del tiempo de espera establecido. Se ha reiniciado el sistema.                      |
|                        | <b>Acción</b>                  | Compruebe el registro de eventos del sistema, el sistema operativo, la aplicación y el hardware para ver si hay eventos de excepción.                      |
| <b>ASR0102</b>         | <b>Mensaje</b>                 | The OS watchdog timer shutdown the system. (El temporizador de vigilancia del sistema operativo ha reiniciado el sistema).                                 |

| <b>Código de error</b> | <b>Información del mensaje</b> |  |
|------------------------|--------------------------------|--|
|                        | <b>Detalles</b>                | El sistema operativo o una aplicación no han podido establecer la comunicación dentro del tiempo de espera establecido. Se ha apagado el sistema.              |
|                        | <b>Acción</b>                  | Compruebe el registro de eventos del sistema, el sistema operativo, la aplicación y el hardware para ver si hay eventos de excepción.                          |
| <b>ASR0103</b>         | <b>Mensaje</b>                 | The OS watchdog timer powered down the system. (El temporizador de vigilancia del sistema operativo ha apagado el sistema).                                    |
|                        | <b>Detalles</b>                | El sistema operativo o una aplicación no han podido establecer la comunicación dentro del tiempo de espera establecido. Se ha apagado el sistema.              |
|                        | <b>Acción</b>                  | Compruebe el registro de eventos del sistema, el sistema operativo, la aplicación y el hardware para ver si hay eventos de excepción.                          |
| <b>ASR0104</b>         | <b>Mensaje</b>                 | The OS watchdog timer power-cycled the system. (El temporizador de vigilancia del sistema operativo inició el ciclo de encendido del sistema).                 |
|                        | <b>Detalles</b>                | El sistema operativo o una aplicación no han podido comunicarse dentro del tiempo de espera establecido. Se ha iniciado el ciclo de encendido del sistema.     |
|                        | <b>Acción</b>                  | Compruebe el registro de eventos del sistema, el sistema operativo, la aplicación y el hardware para ver si hay eventos de excepción.                          |
| <b>ASR0105</b>         | <b>Mensaje</b>                 | The operating system watchdog timer powered off the system. (El temporizador de vigilancia ha apagado el sistema).   |
|                        | <b>Detalles</b>                | El sistema operativo o una aplicación no han podido establecer la comunicación dentro del tiempo de espera establecido. Se ha apagado el sistema.              |
|                        | <b>Acción</b>                  | Compruebe el registro de eventos del sistema, el sistema operativo, la aplicación y el hardware para ver si hay eventos de excepción.                          |
| <b>ASR0106</b>         | <b>Mensaje</b>                 | El temporizador de vigilancia ha expirado.   |
|                        | <b>Detalles</b>                | El sistema operativo o una aplicación no han podido comunicarse dentro del tiempo de espera establecido.   |
|                        | <b>Acción</b>                  | Compruebe el registro de eventos del sistema, el sistema operativo, la aplicación y el hardware para ver si hay eventos de excepción.                          |
| <b>ASR0107</b>         | <b>Mensaje</b>                 | The watchdog timer pre-timeout interrupt was initiated. (Se ha iniciado el proceso de interrupción previo al tiempo de espera del temporizador de vigilancia). |

| <b>Código de error</b> | <b>Información del mensaje</b>    |   |
|------------------------|-----------------------------------|---|
|                        | <b>Detalles</b>                   | El sistema operativo o una aplicación no han podido comunicarse dentro del tiempo de espera establecido.                              |
|                        | <b>Acción</b>                     | Compruebe el registro de eventos del sistema, el sistema operativo, la aplicación y el hardware para ver si hay eventos de excepción. |
| <b>BAT0000</b>         | <b>Mensaje</b>                    | The system board battery is low. (La pila de la placa base tiene baja carga).   |
|                        | <b>Detalles</b>                   | Falta la pila de la placa base, está dañada o no puede cargarse debido a problemas térmicos.  |
|                        | <b>Acción</b>                     | Compruebe los ventiladores del sistema. Sustituya la pila de la placa base.   |
| <b>BAT0002</b>         | <b>Mensaje</b>                    | The system board battery has failed. (Se ha producido un error en la pila de la placa base).  |
|                        | <b>Mensaje de la pantalla LCD</b> | The system board battery has failed. Check battery. (Se ha producido un error en la pila de la placa base. Compruebe la pila).        |
|                        | <b>Detalles</b>                   | Falta la pila de la placa base o está dañada.   |
|                        | <b>Acción</b>                     | Consulte <a href="#">Obtención de ayuda</a> .   |
| <b>BAT0004</b>         | <b>Mensaje</b>                    | The system board battery is absent. (Falta la pila de la placa base).   |
|                        | <b>Mensaje de la pantalla LCD</b> | The system board battery is absent. Check battery. (Falta la pila de la placa base. Compruebe la pila).                               |
|                        | <b>Acción</b>                     | Vuelva a instalar la pila de la placa base.   |
| <b>BAT0005</b>         | <b>Mensaje</b>                    | La batería de almacenamiento tiene baja carga.  |
|                        | <b>Detalles</b>                   | El sistema debe permanecer encendido para que se cargue la batería.   |
|                        | <b>Acción</b>                     | Espere a que la batería se cargue. Si el problema persiste, consulte <a href="#">Obtención de ayuda</a> .                             |
| <b>BAT0007</b>         | <b>Mensaje</b>                    | The storage battery has failed. (Se produjo un error en la batería de almacenamiento).  |
|                        | <b>Mensaje de la pantalla LCD</b> | The storage battery has failed. Check battery. (Se produjo un error en la batería de almacenamiento. Revise la batería).              |
|                        | <b>Detalles</b>                   | Compruebe la conexión del cable entre la batería de almacenamiento y la controladora.   |
|                        | <b>Acción</b>                     | Compruebe la instalación de la batería de almacenamiento.   |

| Código de error | Información del mensaje           |  |
|-----------------|-----------------------------------|--|
| BAT0010         | <b>Mensaje</b>                    | The storage battery for disk drive bay <bay> is low. (La batería de almacenamiento del compartimiento para unidades <bay> tiene baja carga).                                 |
|                 | <b>Detalles</b>                   | El sistema debe permanecer encendido para que se cargue la batería de almacenamiento.  |
|                 | <b>Acción</b>                     | Espere a que la batería de almacenamiento se cargue. Si el problema persiste, consulte <a href="#">Obtención de ayuda</a> .  |
| BAT0012         | <b>Mensaje</b>                    | The storage battery for disk drive bay <bay> has failed. (Se produjo un error en la batería de almacenamiento del compartimiento para unidades <bay>).                       |
|                 | <b>Mensaje de la pantalla LCD</b> | Battery for disk drive bay <bay> has failed. Check battery. (Se produjo un error en la batería de almacenamiento del compartimiento para unidades <bay>. Revise la batería). |
|                 | <b>Detalles</b>                   | Compruebe la conexión del cable entre la batería de almacenamiento y la controladora.  |
|                 | <b>Acción</b>                     | Compruebe la instalación de la batería de almacenamiento.  |
| BAT0014         | <b>Mensaje</b>                    | The storage battery for disk drive bay <bay> is absent. (Falta la batería de almacenamiento del compartimiento para unidades <bay>).   |
|                 | <b>Mensaje de la pantalla LCD</b> | Battery for disk drive bay <bay> is absent. Check battery. (Falta la batería de almacenamiento del compartimiento para unidades <bay>. Revise la batería).                   |
|                 | <b>Detalles</b>                   | Compruebe la conexión del cable entre la batería de almacenamiento y la controladora.  |
|                 | <b>Acción</b>                     | Compruebe la instalación de la batería de almacenamiento.  |
| BAT0015         | <b>Mensaje</b>                    | The <name> battery is low. (La pila <name> tiene baja carga).  |
|                 | <b>Detalles</b>                   | La baja carga de la pila <name> puede afectar al rendimiento del sistema.  |
|                 | <b>Acción</b>                     | De ser posible, vuelva a cargar la pila <name>. Si el problema persiste, sustituya la pila <name>.   |
| BAT0017         | <b>Mensaje</b>                    | The <name> battery has failed. (Se ha producido un error en la pila <nombre>).   |
|                 | <b>Mensaje de la pantalla LCD</b> | The <name> battery has failed. Check battery. (Se ha producido un error en la pila <name>. Compruebe la pila).   |

| <b>Código de error</b> | <b>Información del mensaje</b>    |   |
|------------------------|-----------------------------------|---|
|                        | <b>Detalles</b>                   | Falta la pila <nombre>, está dañada o no puede cargarse debido a problemas térmicos.  |
|                        | <b>Acción</b>                     | Compruebe los ventiladores del sistema. Sustituya la pila <name>.   |
| <b>BAT0019</b>         | <b>Mensaje</b>                    | The <name> battery is absent. (Falta la pila <name>).   |
|                        | <b>Mensaje de la pantalla LCD</b> | The <name> battery is absent. Check battery. (Falta la pila <name>. Compruebe la pila).   |
|                        | <b>Detalles</b>                   | Si falta la pila <name> o está dañada, se puede reducir el rendimiento del sistema.   |
|                        | <b>Acción</b>                     | Compruebe los ventiladores del sistema. Sustituya la pila <name>.   |
| <b>CBL0006</b>         | <b>Mensaje</b>                    | Multiple storage controllers are incorrectly connected to the same backplane <Bay ID>. (Hay varias controladoras de almacenamiento conectadas incorrectamente al mismo plano posterior <Bay ID>). |
|                        | <b>Detalles</b>                   | Configuración de plano posterior no admitida.   |
|                        | <b>Acción</b>                     | Compruebe la configuración de plano posterior. Vuelva a conectar el cable. Si el problema persiste, consulte <a href="#">Obtención de ayuda</a> .   |
| <b>CPU0000</b>         | <b>Mensaje</b>                    | CPU <number> has an internal error (IERR). (Se ha producido un error interno [IERR] en la CPU <número>).  |
|                        | <b>Mensaje de la pantalla LCD</b> | CPU <number> has an internal error (IERR). (Se ha producido un error interno [IERR] en la CPU <número>).  |
|                        | <b>Detalles</b>                   | El registro de eventos del sistema y los registros del sistema operativo pueden indicar que la excepción es externa al procesador.  |
|                        | <b>Acción</b>                     | Consulte el registro de eventos del sistema y los registros del sistema operativo. Si el problema persiste, consulte <a href="#">Obtención de ayuda</a> .   |
| <b>CPU0001</b>         | <b>Mensaje</b>                    | CPU <number> has a thermal trip (over-temperature) event. (Se ha producido un evento de control térmico [exceso de temperatura] en la CPU <número>).  |
|                        | <b>Mensaje de la pantalla LCD</b> | CPU <number> has a thermal trip. Check CPU heat sink. (Se ha producido un evento de control térmico en la CPU <number>. Compruebe el disipador de calor de la CPU).                               |
|                        | <b>Detalles</b>                   | La temperatura del procesador superó el intervalo operativo aceptable.  |
|                        | <b>Acción</b>                     | Compruebe los registros para comprobar si hay fallos de los ventiladores. Sustituya los ventiladores dañados. Si no se han detectado problemas con los ventiladores, compruebe la temperatura     |

| <b>Código de error</b> | <b>Información del mensaje</b>    |   |
|------------------------|-----------------------------------|---|
|                        |                                   | de entrada (si procede) y vuelva a instalar el disipador de calor del procesador.   |
| <b>CPU0002</b>         | <b>Mensaje</b>                    | CPU <number> has failed the built-in self-test (BIST). (Se ha producido un error en la autoprueba incorporada (BIST) de la CPU <number>).   |
|                        | <b>Acción</b>                     | <ol style="list-style-type: none"> <li>1. Apague el sistema y desconecte la entrada de alimentación durante un minuto. Vuelva a conectar la alimentación y vuelva a encender el sistema.</li> <li>2. Compruebe que el procesador esté bien colocado.</li> <li>3. Si el problema persiste, consulte <a href="#">Obtención de ayuda</a>.</li> </ol>   |
| <b>CPU0003</b>         | <b>Mensaje</b>                    | CPU <number> is stuck in POST. (La CPU <number> se ha bloqueado en la autoprueba de encendido [POST]).  |
|                        | <b>Acción</b>                     | <ol style="list-style-type: none"> <li>1. Apague el sistema y desconecte la entrada de alimentación durante un minuto. Vuelva a conectar la alimentación y vuelva a encender el sistema.</li> <li>2. Reduzca la configuración del sistema a un mínimo de memoria y extraiga todos los dispositivos PCI. Si el sistema completa la autoprueba, actualice el BIOS del sistema, vuelva a instalar la memoria y los dispositivos PCI, de uno a uno, hasta completar la configuración original.</li> <li>3. Si el problema persiste, consulte <a href="#">Obtención de ayuda</a>.</li> </ol> |
| <b>CPU0004</b>         | <b>Mensaje</b>                    | CPU <number> failed to initialize. (Error de inicialización en la CPU <number>).  |
|                        | <b>Acción</b>                     | <ol style="list-style-type: none"> <li>1. Apague el sistema y desconecte la entrada de alimentación durante un minuto. Vuelva a conectar la alimentación y vuelva a encender el sistema.</li> <li>2. Compruebe que el procesador esté bien colocado.</li> <li>3. Si el problema persiste, consulte <a href="#">Obtención de ayuda</a>.</li> </ol>   |
| <b>CPU0005</b>         | <b>Mensaje</b>                    | CPU <number> configuration is unsupported. (No está admitida la configuración de la CPU <número>).  |
|                        | <b>Mensaje de la pantalla LCD</b> | CPU <number> configuration is unsupported. Check CPU or BIOS revision. (No está admitida la configuración de la CPU <number>. Compruebe la revisión del BIOS o la CPU).   |
|                        | <b>Detalles</b>                   | El sistema no puede arrancar o es posible que se ejecute en un estado degradado.  |



| <b>Código de error</b> | <b>Información del mensaje</b>    |   |
|------------------------|-----------------------------------|---|
|                        | <b>Acción</b>                     | Verifique las especificaciones técnicas para ver cuáles son los tipos de procesadores admitidos.  |
| <b>CPU0006</b>         | <b>Mensaje</b>                    | Unrecoverable CPU complex error detected on CPU <number>. (Se ha detectado un error de CPU complejo irrecuperable en la CPU <number>).  |
|                        | <b>Detalles</b>                   | El sistema no puede arrancar o es posible que se ejecute en un estado degradado.  |
|                        | <b>Acción</b>                     | <ol style="list-style-type: none"> <li>1. Apague el sistema y desconecte la entrada de alimentación durante un minuto. Vuelva a conectar la alimentación y vuelva a encender el sistema.</li> <li>2. Compruebe que el procesador esté bien colocado.</li> <li>3. Si el problema persiste, consulte <a href="#">Obtención de ayuda</a>.</li> </ol> |
| <b>CPU0008</b>         | <b>Mensaje</b>                    | CPU <number> is disabled. (La CPU <number> está desactivada).   |
|                        | <b>Detalles</b>                   | El sistema no puede arrancar o es posible que se ejecute en un estado degradado.  |
|                        | <b>Acción</b>                     | Si se trata de un mensaje inesperado, compruebe si está presente y compruebe la configuración del BIOS del sistema.   |
| <b>CPU0010</b>         | <b>Mensaje</b>                    | CPU <number> is throttled. (La CPU <número> está regulada).   |
|                        | <b>Detalles</b>                   | La CPU está regulada debido a cuestiones térmicas o de alimentación.  |
|                        | <b>Acción</b>                     | Consulte los registros del sistema para comprobar si hay excepciones térmicas o de alimentación.  |
| <b>CPU0023</b>         | <b>Mensaje</b>                    | CPU <number> is absent. (Falta la CPU <número>).  |
|                        | <b>Mensaje de la pantalla LCD</b> | CPU <number> is absent. Check CPU. (Falta la CPU <number>. Compruebe la CPU).   |
|                        | <b>Acción</b>                     | Compruebe la instalación del procesador. Si está presente, vuelva a acoplarlo.  |
| <b>CPU0100</b>         | <b>Mensaje</b>                    | CPU <number> temperature is less than the lower warning threshold. (La temperatura de la CPU <number> está por debajo del umbral de aviso inferior).  |
|                        | <b>Detalles</b>                   | El rendimiento del sistema podría degradarse.   |
|                        | <b>Acción</b>                     | Compruebe el entorno operativo del sistema.   |

| Código de error | Información del mensaje           |  |
|-----------------|-----------------------------------|--|
| CPU0101         | <b>Mensaje</b>                    | CPU <number> temperature is less than the lower critical threshold. (La temperatura de la CPU <number> está por debajo del umbral crítico inferior).         |
|                 | <b>Mensaje de la pantalla LCD</b> | CPU <number> temperature is outside of range. (La temperatura de la CPU <number> está fuera del intervalo aceptado).   |
|                 | <b>Detalles</b>                   | El rendimiento del sistema podría degradarse.  |
|                 | <b>Acción</b>                     | Revise el entorno operativo del sistema, los ventiladores y los disipadores de calor.  |
| CPU0102         | <b>Mensaje</b>                    | CPU <number> temperature is greater than the upper warning threshold. (La temperatura de la CPU <number> está por encima del umbral de aviso superior).      |
|                 | <b>Detalles</b>                   | El rendimiento del sistema podría degradarse.  |
|                 | <b>Acción</b>                     | Revise el entorno operativo del sistema, los ventiladores y los disipadores de calor.  |
| CPU0103         | <b>Mensaje</b>                    | CPU <number> temperature is greater than the upper critical threshold. (La temperatura de la CPU <number> está por encima del umbral crítico superior).      |
|                 | <b>Mensaje de la pantalla LCD</b> | CPU <number> temperature is outside of range. Check fans. (La temperatura de la CPU <number> está fuera del intervalo aceptado. Compruebe los ventiladores). |
|                 | <b>Detalles</b>                   | El rendimiento del sistema podría degradarse.  |
|                 | <b>Acción</b>                     | Revise el entorno operativo del sistema, los ventiladores y los disipadores de calor.  |
| CPU0104         | <b>Mensaje</b>                    | CPU <number> temperature is outside of range. (La temperatura de la CPU <number> está fuera del intervalo aceptado).   |
|                 | <b>Mensaje de la pantalla LCD</b> | CPU <number> temperature is outside of range. Check fans. (La temperatura de la CPU <number> está fuera del intervalo aceptado. Compruebe los ventiladores). |
|                 | <b>Detalles</b>                   | El rendimiento del sistema podría degradarse.  |
|                 | <b>Acción</b>                     | Revise el entorno operativo del sistema, los ventiladores y los disipadores de calor.  |
| CPU0200         | <b>Mensaje</b>                    | CPU <number> <name> voltage is less than the lower warning threshold. (El voltaje de la CPU <number> <name> está por debajo del umbral de aviso inferior).   |

| Código de error | Información del mensaje           |  |
|-----------------|-----------------------------------|--|
|                 | <b>Detalles</b>                   | Los voltajes bajos pueden deberse a un problema con el regulador de voltajes o a un problema con el procesador. Es posible que el procesador no pueda funcionar si el voltaje es bajo.   |
|                 | <b>Acción</b>                     | <ol style="list-style-type: none"> <li>1. Apague el sistema y desconecte la entrada de alimentación durante un minuto.</li> <li>2. Vuelva a conectar la entrada de alimentación y vuelva a encender el sistema.</li> <li>3. Compruebe que el procesador esté bien colocado.</li> <li>4. Si el problema persiste, consulte <a href="#">Obtención de ayuda</a>.</li> </ol> |
| CPU0201         | <b>Mensaje</b>                    | CPU <number> <name> voltage is less than the lower critical threshold. (El voltaje de la CPU <number> <name> está por debajo del umbral crítico inferior).   |
|                 | <b>Mensaje de la pantalla LCD</b> | CPU <number> <name> voltage is outside of range. Re-seat CPU. (El voltaje de la CPU <number> <name> está fuera del intervalo aceptado. Reacople la CPU).   |
|                 | <b>Detalles</b>                   | Los voltajes bajos pueden deberse a un problema con el regulador de voltajes o a un problema con el procesador. Cuando se cruza el umbral crítico, es posible que el procesador no pueda funcionar y que el sistema se apague.   |
|                 | <b>Acción</b>                     | <ol style="list-style-type: none"> <li>1. Apague el sistema y desconecte la entrada de alimentación durante un minuto.</li> <li>2. Vuelva a conectar la entrada de alimentación y vuelva a encender el sistema.</li> <li>3. Compruebe que el procesador esté bien colocado.</li> <li>4. Si el problema persiste, consulte <a href="#">Obtención de ayuda</a>.</li> </ol> |
| CPU0202         | <b>Mensaje</b>                    | CPU <number> <name> voltage is greater than the upper warning threshold. (El voltaje de la CPU <number> <name> está por encima del umbral de aviso superior).  |
|                 | <b>Detalles</b>                   | Los voltajes altos pueden deberse a un problema con el regulador de voltajes o a un problema con el procesador. Los voltajes altos pueden dañar el procesador u otros componentes electrónicos dentro del sistema.   |
|                 | <b>Acción</b>                     | <ol style="list-style-type: none"> <li>1. Apague el sistema y desconecte la entrada de alimentación durante un minuto.</li> <li>2. Vuelva a conectar la entrada de alimentación y vuelva a encender el sistema.</li> <li>3. Compruebe que el procesador esté bien colocado.</li> </ol>   |

| Código de error | Información del mensaje           |  |
|-----------------|-----------------------------------|--|
|                 |                                   | 4. Si el problema persiste, consulte <a href="#">Obtención de ayuda</a> .  |
| CPU0203         | <b>Mensaje</b>                    | CPU <number> <name> voltage is greater than the upper critical threshold. (El voltaje de la CPU <number> <name> está por encima del umbral crítico superior).  |
|                 | <b>Mensaje de la pantalla LCD</b> | CPU <number> <name> voltage is outside of range. Re-seat CPU. (El voltaje de la CPU <number> <name> está fuera del intervalo aceptado. Reacople la CPU).   |
|                 | <b>Detalles</b>                   | Los voltajes altos pueden deberse a un problema con el regulador de voltajes o a un problema con el procesador. Los voltajes altos pueden dañar el procesador u otros componentes eléctricos del sistema y el sistema podría apagarse.   |
|                 | <b>Acción</b>                     | <ol style="list-style-type: none"> <li>1. Apague el sistema y desconecte la entrada de alimentación durante un minuto.</li> <li>2. Vuelva a conectar la entrada de alimentación y vuelva a encender el sistema.</li> <li>3. Compruebe que el procesador esté bien colocado.</li> <li>4. Si el problema persiste, consulte <a href="#">Obtención de ayuda</a>.</li> </ol> |
| CPU0204         | <b>Mensaje</b>                    | CPU <number> <name> voltage is outside of range. (El voltaje de la CPU <número> <nombre> está fuera del intervalo aceptado).   |
|                 | <b>Mensaje de la pantalla LCD</b> | CPU <number> <name> voltage is outside of range. Re-seat CPU. (El voltaje de la CPU <number> <name> está fuera del intervalo aceptado. Reacople la CPU).   |
|                 | <b>Detalles</b>                   | Los voltajes que se encuentran fuera del intervalo aceptado pueden dañar los componentes eléctricos o hacer que el sistema se apague.  |
|                 | <b>Acción</b>                     | <ol style="list-style-type: none"> <li>1. Apague el sistema y desconecte la entrada de alimentación durante un minuto.</li> <li>2. Compruebe que el procesador esté bien colocado.</li> <li>3. Vuelva a conectar la entrada de alimentación y vuelva a encender el sistema.</li> <li>4. Si el problema persiste, consulte <a href="#">Obtención de ayuda</a>.</li> </ol> |
| CPU0700         | <b>Mensaje</b>                    | CPU <number> initialization error detected. (Se ha detectado un error de inicialización en la CPU <número>).   |
|                 | <b>Mensaje de la pantalla LCD</b> | CPU <number> initialization error detected. Power cycle system. (Se ha detectado un error de inicialización en la CPU <number>. Realice un ciclo de encendido del sistema).  |
|                 | <b>Detalles</b>                   | El BIOS del sistema no ha podido inicializar el procesador.  |

| <b>Código de error</b> | <b>Información del mensaje</b>  |
|------------------------|---|
|                        | <p><b>Acción</b></p> <ol style="list-style-type: none"> <li>1. Apague el sistema y desconecte la entrada de alimentación durante un minuto.</li> <li>2. Compruebe que el procesador esté bien colocado.</li> <li>3. Vuelva a conectar la entrada de alimentación y vuelva a encender el sistema.</li> <li>4. Si el problema persiste, consulte <a href="#">Obtención de ayuda</a>.</li> </ol>   |
| <b>CPU0701</b>         | <p><b>Mensaje</b> CPU &lt;number&gt; protocol error detected. (Se ha detectado un error de protocolo en la CPU &lt;número&gt;).</p> <p><b>Mensaje de la pantalla LCD</b> CPU &lt;number&gt; protocol error detected. Power cycle system. (Se ha detectado un error de protocolo en la CPU &lt;number&gt;. Realice un ciclo de encendido del sistema).</p> <p><b>Detalles</b> El registro de eventos del sistema y los registros del sistema operativo pueden indicar que la excepción es externa al procesador.</p> <p><b>Acción</b></p> <ol style="list-style-type: none"> <li>1. Consulte los registros de eventos del sistema y del sistema operativo para comprobar si hay excepciones. Si no hay, continúe.</li> <li>2. Apague el sistema y desconecte la entrada de alimentación durante un minuto.</li> <li>3. Compruebe que el procesador esté bien colocado.</li> <li>4. Vuelva a conectar la entrada de alimentación y vuelva a encender el sistema.</li> <li>5. Si el problema persiste, consulte <a href="#">Obtención de ayuda</a>.</li> </ol> |
| <b>CPU0702</b>         | <p><b>Mensaje</b> Se ha detectado un error de paridad en el bus de la CPU.</p> <p><b>Mensaje de la pantalla LCD</b> CPU bus parity error detected. Power cycle system. (Se ha detectado un error de paridad en el bus de la CPU. Realice un ciclo de encendido del sistema).</p> <p><b>Detalles</b> El registro de eventos del sistema y los registros del sistema operativo pueden indicar que la excepción es externa al procesador.</p> <p><b>Acción</b></p> <ol style="list-style-type: none"> <li>1. Consulte los registros de eventos del sistema y del sistema operativo para comprobar si hay excepciones. Si no hay, continúe.</li> <li>2. Apague el sistema y desconecte la entrada de alimentación durante un minuto.</li> <li>3. Compruebe que el procesador esté bien colocado.</li> <li>4. Vuelva a conectar la entrada de alimentación y vuelva a encender el sistema.</li> <li>5. Si el problema persiste, consulte <a href="#">Obtención de ayuda</a>.</li> </ol>  |

| Código de error | Información del mensaje           |  |
|-----------------|-----------------------------------|--|
| CPU0703         | <b>Mensaje</b>                    | CPU bus initialization error detected. (Se ha detectado un error de inicialización en el bus de la CPU).   |
|                 | <b>Mensaje de la pantalla LCD</b> | CPU bus initialization error detected. Power cycle system. (Se ha detectado un error de inicialización en el bus de la CPU. Realice un ciclo de encendido del sistema).  |
|                 | <b>Detalles</b>                   | El registro de eventos del sistema y los registros del sistema operativo pueden indicar que la excepción es externa al procesador.   |
|                 | <b>Acción</b>                     | <ol style="list-style-type: none"> <li>1. Consulte los registros de eventos del sistema y del sistema operativo para comprobar si hay excepciones. Si no hay, continúe.</li> <li>2. Apague el sistema y desconecte la entrada de alimentación durante un minuto.</li> <li>3. Compruebe que el procesador esté bien colocado.</li> <li>4. Vuelva a conectar la entrada de alimentación y vuelva a encender el sistema.</li> <li>5. Si el problema persiste, consulte <a href="#">Obtención de ayuda</a>.</li> </ol> |
| CPU0704         | <b>Mensaje</b>                    | CPU <number> machine check error detected. (Se ha detectado un error de comprobación del equipo en la CPU <número>).   |
|                 | <b>Mensaje de la pantalla LCD</b> | CPU <number> machine check error detected. Power cycle system. (Se ha detectado un error de comprobación del equipo en la CPU <number>. Realice un ciclo de encendido del sistema).  |
|                 | <b>Detalles</b>                   | El registro de eventos del sistema y los registros del sistema operativo pueden indicar que la excepción es externa al procesador.   |
|                 | <b>Acción</b>                     | <ol style="list-style-type: none"> <li>1. Consulte los registros de eventos del sistema y del sistema operativo para comprobar si hay excepciones. Si no hay, continúe.</li> <li>2. Apague el sistema y desconecte la entrada de alimentación durante un minuto.</li> <li>3. Compruebe que el procesador esté bien colocado.</li> <li>4. Vuelva a conectar la entrada de alimentación y vuelva a encender el sistema.</li> <li>5. Si el problema persiste, consulte <a href="#">Obtención de ayuda</a>.</li> </ol> |
| CPU0801         | <b>Mensaje</b>                    | CPU <number> voltage regulator module failed. (Se ha producido un error en el módulo regulador de voltaje de la CPU <number>).   |
|                 | <b>Mensaje de la pantalla LCD</b> | CPU <number> voltage regulator module failed. Re-seat module. (Se ha producido un error en el módulo regulador de voltaje de la CPU <number>. Reacople el módulo).   |

| Código de error | Información del mensaje           |  |
|-----------------|-----------------------------------|--|
|                 | <b>Detalles</b>                   | El rendimiento del sistema podría degradarse o es posible que el sistema funcione incorrectamente.   |
|                 | <b>Acción</b>                     | <ol style="list-style-type: none"> <li>1. Apague el sistema y desconecte la entrada de alimentación durante un minuto.</li> <li>2. Vuelva a conectar la entrada de alimentación y vuelva a encender el sistema.</li> <li>3. Compruebe que el procesador esté bien colocado.</li> <li>4. Si el problema persiste, consulte <a href="#">Obtención de ayuda</a>.</li> </ol> |
| <b>CPU0802</b>  | <b>Mensaje</b>                    | A predictive failure detected on CPU <number> voltage regulator module. (Se ha detectado un error predictivo en el módulo regulador de voltaje de la CPU <number>).  |
|                 | <b>Detalles</b>                   | El rendimiento del sistema podría degradarse o es posible que el sistema funcione incorrectamente.   |
|                 | <b>Acción</b>                     | <ol style="list-style-type: none"> <li>1. Apague el sistema y desconecte la entrada de alimentación durante un minuto.</li> <li>2. Vuelva a conectar la entrada de alimentación y vuelva a encender el sistema.</li> <li>3. Compruebe que el procesador esté bien colocado.</li> <li>4. Si el problema persiste, consulte <a href="#">Obtención de ayuda</a>.</li> </ol> |
| <b>CPU0803</b>  | <b>Mensaje</b>                    | The power input for CPU <number> voltage regulator module is lost. (Se ha perdido la entrada de energía del módulo regulador de voltaje de la CPU <number>).   |
|                 | <b>Mensaje de la pantalla LCD</b> | Lost power input for CPU <number>voltage regulator module. Re-seat module. (Se ha perdido la entrada de energía del módulo regulador de voltaje de la CPU <number>. Reacople el módulo).   |
|                 | <b>Detalles</b>                   | El rendimiento del sistema podría degradarse o es posible que el sistema funcione incorrectamente.   |
|                 | <b>Acción</b>                     | <ol style="list-style-type: none"> <li>1. Apague el sistema y desconecte la entrada de alimentación durante un minuto.</li> <li>2. Vuelva a conectar la entrada de alimentación y vuelva a encender el sistema.</li> <li>3. Compruebe que el procesador esté bien colocado.</li> <li>4. Si el problema persiste, consulte <a href="#">Obtención de ayuda</a>.</li> </ol> |

| Código de error | Información del mensaje           |  |
|-----------------|-----------------------------------|--|
| CPU0804         | <b>Mensaje</b>                    | The power input for CPU <number> voltage regulator module is outside of range. (La entrada de energía del módulo regulador de voltaje de la CPU <number> está fuera del intervalo aceptado).   |
|                 | <b>Mensaje de la pantalla LCD</b> | The power input for CPU <number> voltage regulator module is outside of range. Re-seat module. (La entrada de energía del módulo regulador de voltaje de la CPU <number> está fuera del intervalo aceptado. Reacople el módulo).   |
|                 | <b>Detalles</b>                   | El rendimiento del sistema podría degradarse o es posible que el sistema funcione incorrectamente.   |
|                 | <b>Acción</b>                     | <ol style="list-style-type: none"> <li>1. Apague el sistema y desconecte la entrada de alimentación durante un minuto.</li> <li>2. Vuelva a conectar la entrada de alimentación y vuelva a encender el sistema.</li> <li>3. Compruebe que el procesador esté bien colocado.</li> <li>4. Si el problema persiste, consulte <a href="#">Obtención de ayuda</a>.</li> </ol> |
| CPU0805         | <b>Mensaje</b>                    | The power input for CPU <number> voltage regulator module is outside of range, but it is attached to the system. (La entrada de energía del módulo regulador de voltaje de la CPU <number> está fuera del intervalo aceptado, pero está conectada al sistema).   |
|                 | <b>Detalles</b>                   | El rendimiento del sistema podría degradarse o es posible que el sistema funcione incorrectamente.   |
|                 | <b>Acción</b>                     | <ol style="list-style-type: none"> <li>1. Apague el sistema y desconecte la entrada de alimentación durante un minuto.</li> <li>2. Vuelva a conectar la entrada de alimentación y vuelva a encender el sistema.</li> <li>3. Compruebe que el procesador esté bien colocado.</li> <li>4. Si el problema persiste, consulte <a href="#">Obtención de ayuda</a>.</li> </ol> |
| CPU0806         | <b>Mensaje</b>                    | CPU <number> voltage regulator module is incorrectly configured. (El módulo regulador de voltaje de la CPU <number> está configurado incorrectamente).   |
|                 | <b>Mensaje de la pantalla LCD</b> | CPU <number> voltage regulator module incorrectly configured. Check configuration. (El módulo regulador de voltaje de la CPU <number> está configurado incorrectamente. Compruebe la configuración).   |
|                 | <b>Detalles</b>                   | El rendimiento del sistema podría degradarse o es posible que el sistema funcione incorrectamente.   |



| <b>Código de error</b> | <b>Información del mensaje</b>    |   |
|------------------------|-----------------------------------|---|
|                        | <b>Acción</b>                     | Consulte este manual para conocer los procedimientos de configuración e instalación correctos.  |
| <b>CPU0816</b>         | <b>Mensaje</b>                    | CPU <number> voltage regulator module is absent. (Falta el módulo regulador de voltaje de la CPU <number>).   |
|                        | <b>Mensaje de la pantalla LCD</b> | CPU <number> voltage regulator module absent. Check module. (Falta el módulo regulador de voltaje de la CPU <number>. Compruebe el módulo).         |
|                        | <b>Detalles</b>                   | El rendimiento del sistema podría degradarse o es posible que el sistema funcione incorrectamente.  |
|                        | <b>Acción</b>                     | Si la extracción no fue intencional, compruebe si está presente y vuelva a instalarlo.  |
| <b>HWC1001</b>         | <b>Mensaje</b>                    | The <name> is absent. (Falta el dispositivo <nombre>).  |
|                        | <b>Mensaje de la pantalla LCD</b> | The <name> is absent. Check hardware. (Falta el dispositivo <name>. Compruebe el hardware).   |
|                        | <b>Detalles</b>                   | Es posible que el dispositivo que falta sea necesario para el buen funcionamiento del equipo. La funcionalidad del sistema podría degradarse.       |
|                        | <b>Acción</b>                     | Vuelva a instalar o a conectar el hardware.   |
| <b>HWC1002</b>         | <b>Mensaje</b>                    | The <name> is disabled. (El dispositivo <name> está desactivado).   |
|                        | <b>Acción</b>                     | Si el dispositivo se ha desactivado inesperadamente, vuelva a activarlo.  |
| <b>HWC1005</b>         | <b>Mensaje</b>                    | The storage adapter is absent. (Falta el adaptador de almacenamiento).  |
|                        | <b>Mensaje de la pantalla LCD</b> | The storage adapter is absent. Check hardware. (Falta el adaptador de almacenamiento. Compruebe el hardware).                                       |
|                        | <b>Detalles</b>                   | Es posible que el adaptador de almacenamiento sea necesario para el buen funcionamiento del equipo. La funcionalidad del sistema podría degradarse. |
|                        | <b>Acción</b>                     | Instale el adaptador de almacenamiento.   |
| <b>HWC1006</b>         | <b>Mensaje</b>                    | The storage adapter is disabled. (El adaptador de almacenamiento está desactivado).   |
|                        | <b>Acción</b>                     | Si el adaptador de almacenamiento se ha desactivado inesperadamente, vuelva a activarlo.  |

| Código de error | Información del mensaje           |   |
|-----------------|-----------------------------------|---|
| HWC1009         | <b>Mensaje</b>                    | The backplane is absent. (Falta el plano posterior).  |
|                 | <b>Mensaje de la pantalla LCD</b> | The backplane is absent. Check hardware. (Falta el plano posterior. Compruebe el hardware).   |
|                 | <b>Detalles</b>                   | Es posible que el plano posterior sea necesario para el buen funcionamiento del equipo. La funcionalidad del sistema podría degradarse.   |
|                 | <b>Acción</b>                     | Si la extracción no ha sido intencionada, compruebe si está presente y, a continuación, vuelva a instalarlo o conectarlo.   |
| HWC1010         | <b>Mensaje</b>                    | The backplane is disabled. (El plano posterior está desactivado).   |
|                 | <b>Acción</b>                     | Si se ha desactivado inesperadamente, vuelva a activar el plano posterior.  |
| HWC1015         | <b>Mensaje</b>                    | The PCIe mezzanine card <number> is absent. (Falta la tarjeta intermedia PCIe <number>).  |
|                 | <b>Detalles</b>                   | Es posible que la tarjeta intermedia PCIe sea necesaria para el funcionamiento adecuado del equipo. La funcionalidad del sistema podría degradarse.   |
|                 | <b>Acción</b>                     | Si la extracción no ha sido intencionada, compruebe si está presente y, a continuación, vuelva a instalarlo o conectarlo.   |
| HWC2006         | <b>Mensaje</b>                    | The <name> is not installed correctly. (El dispositivo <name> no está instalado correctamente).   |
|                 | <b>Mensaje de la pantalla LCD</b> | The <name> is not installed correctly. Check connection. (El dispositivo <name> no está instalado correctamente. Compruebe la conexión).  |
|                 | <b>Detalles</b>                   | Es posible que el dispositivo sea necesario para el buen funcionamiento del equipo. La funcionalidad del sistema podría degradarse.   |
|                 | <b>Acción</b>                     | Compruebe si está presente y, a continuación, vuelva a instalarlo o conectarlo.   |
| HWC2008         | <b>Mensaje</b>                    | A fabric mismatch detected between IOM and PCIe mezzanine card <number>. (Se ha detectado un error de coincidencia de red Fabric entre el módulo de E/S y la tarjeta intermedia PCIe <number>). |
|                 | <b>Detalles</b>                   | El tipo de red Fabric del módulo de E/S y el de la tarjeta intermedia PCIe deben coincidir.   |

| <b>Código de error</b> | <b>Información del mensaje</b>    |  |
|------------------------|-----------------------------------|--|
|                        | <b>Acción</b>                     | Compruebe el tipo de red Fabric del chasis en la GUI de la CMC y compárelo con el tipo del módulo de E/S o la tarjeta intermedia PCIe.   |
| <b>HWC2011</b>         | <b>Mensaje</b>                    | The riser board cable or interconnect is not connected, or is improperly connected. (El cable de la tarjeta vertical o la interconexión no está conectado o está conectado incorrectamente). |
|                        | <b>Mensaje de la pantalla LCD</b> | Riser board cable or interconnect failure. Check connection. (Error de la tarjeta vertical o la interconexión. Compruebe la conexión).   |
|                        | <b>Detalles</b>                   | Es posible que el cable del módulo de servidor de la riser sea necesario para el funcionamiento adecuado del equipo. La funcionalidad del sistema podría degradarse.                         |
|                        | <b>Acción</b>                     | Compruebe si la tarjeta vertical o la interconexión están presentes y, a continuación, vuelva a instalarla o a conectarla.   |
| <b>HWC3000</b>         | <b>Mensaje</b>                    | The <name> is removed. (Se ha extraído el dispositivo <name>).   |
|                        | <b>Detalles</b>                   | Es posible que el dispositivo extraído sea necesario para el buen funcionamiento del equipo. La funcionalidad del sistema podría degradarse.   |
|                        | <b>Acción</b>                     | Si la extracción del dispositivo no ha sido intencionada, compruebe si está presente y, a continuación, vuelva a instalarlo o conectarlo.  |
| <b>HWC3002</b>         | <b>Mensaje</b>                    | Server <number> is removed. (Se ha extraído el servidor <number>).   |
|                        | <b>Acción</b>                     | Si la extracción del servidor no ha sido intencionada, compruebe si está presente y, a continuación, vuelva a insertarlo.  |
| <b>HWC3004</b>         | <b>Mensaje</b>                    | IO module <number> is removed. (Se ha extraído el módulo de E/S <number>).   |
|                        | <b>Acción</b>                     | Si la extracción del módulo de E/S no ha sido intencionada, compruebe si está presente y, a continuación, vuelva a insertarlo.   |
| <b>HWC4000</b>         | <b>Mensaje</b>                    | A hardware incompatibility detected between BMC/iDRAC firmware and CPU. (Se ha detectado una incompatibilidad de hardware entre el firmware de BMC/iDRAC y la CPU).                          |
|                        | <b>Mensaje de la pantalla LCD</b> | Incompatibility between BMC/iDRAC firmware and CPU. Update firmware. (Se ha detectado una incompatibilidad entre el firmware de BMC/iDRAC y la CPU. Actualice el firmware).                  |
|                        | <b>Detalles</b>                   | Se ha detectado una incompatibilidad de hardware entre el firmware de BMC/iDRAC y los procesadores. Es necesario actualizar el firmware de iDRAC o BMC.                                      |

| <b>Código de error</b> | <b>Información del mensaje</b> |  |
|------------------------|--------------------------------|--|
|                        | <b>Acción</b>                  | Actualice el firmware de BMC/iDRAC. Si el problema persiste, consulte <a href="#">Obtención de ayuda</a> .   |
| <b>HWC4002</b>         | <b>Mensaje</b>                 | A hardware incompatibility detected between BMC/iDRAC firmware and other hardware. (Se ha detectado una incompatibilidad de hardware entre el firmware de BMC/iDRAC y otro hardware).                    |
|                        | <b>Detalles</b>                | Se ha detectado una incompatibilidad de hardware entre el firmware de BMC/iDRAC y otro hardware. Es necesario actualizar el firmware de iDRAC o BMC.   |
|                        | <b>Acción</b>                  | Actualice el firmware de BMC/iDRAC. Si el problema persiste, consulte <a href="#">Obtención de ayuda</a> .   |
| <b>HWC4011</b>         | <b>Mensaje</b>                 | Hardware unsuccessfully updated for PCIe mezzanine card <number>. (No se ha actualizado correctamente el hardware para la tarjeta intermedia PCIe <number>).   |
|                        | <b>Acción</b>                  | Compruebe la presencia del hardware, vuelva a instalarlo o conectarlo y, a continuación, intente hacer la actualización de nuevo. Si el problema persiste, consulte <a href="#">Obtención de ayuda</a> . |
| <b>HWC4013</b>         | <b>Mensaje</b>                 | Hardware unsuccessfully updated for embedded NIC. (No se ha actualizado correctamente el hardware para la NIC incorporada).  |
|                        | <b>Acción</b>                  | Compruebe si está presente, vuelva a instalarla o conectarla y, a continuación, intente hacer la actualización de nuevo. Si el problema persiste, consulte <a href="#">Obtención de ayuda</a> .          |
| <b>HWC4015</b>         | <b>Mensaje</b>                 | Link Tuning error detected. (Se ha detectado un error de ajuste de vínculos).  |
|                        | <b>Detalles</b>                | El firmware de CMC está desactualizado. Una vez actualizado el firmware, CMC reconocerá el dispositivo.  |
|                        | <b>Acción</b>                  | Actualice el firmware de CMC. Si el problema persiste, consulte <a href="#">Obtención de ayuda</a> .   |
| <b>HWC5001</b>         | <b>Mensaje</b>                 | <name> is offline. (El dispositivo <name> está fuera de línea).  |
|                        | <b>Acción</b>                  | Si la desconexión no ha sido intencionada, compruebe si está presente y, a continuación, vuelva a instalarlo o conectarlo.   |
| <b>HWC5002</b>         | <b>Mensaje</b>                 | A fabric mismatch detected on <name>. (Se ha producido una incompatibilidad de red Fabric en <name>).  |

| <b>Código de error</b> | <b>Información del mensaje</b> |   |
|------------------------|--------------------------------|---|
|                        | <b>Detalles</b>                | El tipo de red Fabric del módulo de E/S y el de la tarjeta intermedia PCIe deben coincidir.   |
|                        | <b>Acción</b>                  | Compruebe el tipo de red Fabric del chasis en la GUI de la CMC y compárelo con el tipo del módulo de E/S o la tarjeta intermedia PCIe.                              |
| <b>HWC5004</b>         | <b>Mensaje</b>                 | A link tuning failure detected on <i>&lt;name&gt;</i> . (Se ha detectado un error de ajuste de vínculos en <i>&lt;name&gt;</i> ).                                   |
|                        | <b>Detalles</b>                | El firmware de CMC está desactualizado. Una vez actualizado el firmware, CMC reconocerá el dispositivo.   |
|                        | <b>Acción</b>                  | Actualice el firmware de CMC. Si el problema persiste, consulte <a href="#">Obtención de ayuda</a> .  |
| <b>HWC5006</b>         | <b>Mensaje</b>                 | A failure is detected on <i>&lt;name&gt;</i> . (Se ha detectado un error en <i>&lt;name&gt;</i> ).  |
|                        | <b>Acción</b>                  | Si el problema persiste, consulte <a href="#">Obtención de ayuda</a> .  |
| <b>HWC5008</b>         | <b>Mensaje</b>                 | Console is not available for the <i>&lt;name&gt;</i> . (La consola no está disponible para el dispositivo <i>&lt;name&gt;</i> ).                                    |
|                        | <b>Acción</b>                  | Si el problema persiste, consulte <a href="#">Obtención de ayuda</a> .  |
| <b>HWC5010</b>         | <b>Mensaje</b>                 | <i>&lt;name&gt;</i> cannot detect any hosts. (El dispositivo <i>&lt;name&gt;</i> no puede detectar ningún host).  |
|                        | <b>Acción</b>                  | Si el problema persiste, consulte <a href="#">Obtención de ayuda</a> .  |
| <b>HWC5014</b>         | <b>Mensaje</b>                 | <i>&lt;name&gt;</i> is not functional and is powered off. (El dispositivo <i>&lt;name&gt;</i> no está operativo y se ha apagado).                                   |
|                        | <b>Acción</b>                  | Si el problema persiste, consulte <a href="#">Obtención de ayuda</a> .  |
| <b>HWC5031</b>         | <b>Mensaje</b>                 | IO module <i>&lt;number&gt;</i> is offline. (El módulo de E/S <i>&lt;number&gt;</i> está fuera de línea).   |
|                        | <b>Detalles</b>                | La CMC ha apagado el módulo de E/S.   |
|                        | <b>Acción</b>                  | Si el problema persiste, consulte <a href="#">Obtención de ayuda</a> .  |
| <b>HWC5032</b>         | <b>Mensaje</b>                 | A fabric mismatch detected on IO module <i>&lt;number&gt;</i> . (Se ha detectado una incompatibilidad de la red Fabric en el módulo de E/S <i>&lt;number&gt;</i> ). |
|                        | <b>Detalles</b>                | El tipo de red Fabric para módulos de E/S que están en el mismo chasis debe coincidir.  |

| <b>Código de error</b> | <b>Información del mensaje</b> |  |
|------------------------|--------------------------------|--|
|                        | <b>Acción</b>                  | Compruebe el tipo de red Fabric del chasis en la GUI de CMC y compárelo con el tipo de ambos módulos de E/S.                         |
| <b>HWC5034</b>         | <b>Mensaje</b>                 | A link tuning failure detected on IO module <number>. (Se ha detectado un error de ajuste de vínculos en el módulo de E/S <number>). |
|                        | <b>Detalles</b>                | La tabla de ajuste de vínculos no es compatible con este modular de E/S.   |
|                        | <b>Acción</b>                  | Actualice el firmware de CMC. Si el problema persiste, consulte <a href="#">Obtención de ayuda</a> .                                 |
| <b>HWC5036</b>         | <b>Mensaje</b>                 | A failure is detected on IO module <number>. (Se ha detectado un error en el módulo de E/S <number>).                                |
|                        | <b>Detalles</b>                | El rendimiento del módulo de E/S podría verse afectado.  |
|                        | <b>Acción</b>                  | Si el problema persiste, consulte <a href="#">Obtención de ayuda</a> .   |
| <b>HWC6000</b>         | <b>Mensaje</b>                 | The <name> controller is offline. (La controladora <name> está fuera de línea).  |
|                        | <b>Detalles</b>                | La información y el estado de la controladora no están disponibles.  |
|                        | <b>Acción</b>                  | Desconecte la entrada de alimentación y vuelva a conectarla. Si el problema persiste, consulte <a href="#">Obtención de ayuda</a> .  |
| <b>HWC6002</b>         | <b>Mensaje</b>                 | The <name> controller is stuck in boot mode. (La controladora <name> se ha bloqueado en el modo de arranque).                        |
|                        | <b>Detalles</b>                | La información y el estado de la controladora no están disponibles.  |
|                        | <b>Acción</b>                  | Desconecte la entrada de alimentación y vuelva a conectarla. Si el problema persiste, consulte <a href="#">Obtención de ayuda</a> .  |
| <b>HWC6003</b>         | <b>Mensaje</b>                 | The <name> controller is booting. (La controladora <name> está arrancando).  |
| <b>HWC6004</b>         | <b>Mensaje</b>                 | Cannot communicate with <name> controller. (No es posible comunicarse con la controladora <name>).                                   |
|                        | <b>Detalles</b>                | La información y el estado de la controladora no están disponibles.  |
|                        | <b>Acción</b>                  | Desconecte la entrada de alimentación y vuelva a conectarla. Si el problema persiste, consulte <a href="#">Obtención de ayuda</a> .  |
| <b>HWC7002</b>         | <b>Mensaje</b>                 | El estado del servidor <number> pasó de normal a estado de aviso.  |

| <b>Código de error</b> | <b>Información del mensaje</b> |  |
|------------------------|--------------------------------|--|
|                        | <b>Detalles</b>                | El estado del servidor <number> pasó de normal a estado de aviso.  |
|                        | <b>Acción</b>                  | Consulte el registro del sistema o el panel frontal para obtener más información.  |
| <b>HWC7004</b>         | <b>Mensaje</b>                 | Server <number> health changed to a critical state from either a normal or warning state. (El estado del servidor <number> pasó de normal o estado de aviso a estado crítico).   |
|                        | <b>Detalles</b>                | El estado del servidor <number> pasó de normal a estado de aviso.  |
|                        | <b>Acción</b>                  | Consulte el registro del sistema o el panel frontal para obtener más información.  |
| <b>HWC7006</b>         | <b>Mensaje</b>                 | Server <number> health changed to a nonrecoverable state from a less severe state. (El estado del servidor <number> pasó de un estado no tan grave a un estado irrecuperable).   |
|                        | <b>Detalles</b>                | El estado del servidor <number> pasó de normal a estado de aviso.  |
|                        | <b>Acción</b>                  | Consulte el registro del sistema o el panel frontal para obtener más información.  |
| <b>HWC7008</b>         | <b>Mensaje</b>                 | Server <number> health changed to a warning state from more severe state. Server <number> health changed to a critical state from a non-recoverable state. (El estado del servidor <number> pasó de un estado más grave a un estado de aviso. El estado del servidor <number> pasó de un estado no recuperable a un estado crítico). |
|                        | <b>Detalles</b>                | El estado del servidor <number> pasó de normal a estado de aviso.  |
|                        | <b>Acción</b>                  | Consulte el registro del sistema o el panel frontal para obtener más información.  |
| <b>HWC7010</b>         | <b>Mensaje</b>                 | Server <number> health changed to a critical state from a nonrecoverable state. (El estado del servidor <number> pasó de un estado no recuperable a un estado crítico).  |
|                        | <b>Detalles</b>                | El estado del servidor <number> pasó de normal a estado de aviso.  |
|                        | <b>Acción</b>                  | Consulte el registro del sistema o el panel frontal para obtener más información.  |
| <b>HWC7012</b>         | <b>Mensaje</b>                 | Server <number> health changed to a nonrecoverable state. (El estado del servidor <number> pasó a un estado no recuperable).   |
|                        | <b>Detalles</b>                | El estado del servidor <number> pasó de normal a estado de aviso.  |

| <b>Código de error</b> | <b>Información del mensaje</b>    |  |
|------------------------|-----------------------------------|--|
|                        | <b>Acción</b>                     | Consulte el registro del sistema o el panel frontal para obtener más información.  |
| <b>LNK2700</b>         | <b>Mensaje</b>                    | The <name> LAN heartbeat is lost. (Se ha perdido el latido de LAN <name>).   |
|                        | <b>Detalles</b>                   | La CMC ha perdido la conexión con la red.  |
|                        | <b>Acción</b>                     | Compruebe el cable de red y las conexiones de red.   |
| <b>MEM0000</b>         | <b>Mensaje</b>                    | Persistent correctable memory errors detected on a memory device at location(s) <location>. (Se detectaron errores de memoria persistentes que se pueden corregir en un dispositivo de memoria que se encuentra en <ubicación>). |
|                        | <b>Detalles</b>                   | Este es un indicador temprano de un posible error futuro que no podrá corregirse.  |
|                        | <b>Acción</b>                     | Reacople los módulos de memoria. Si el problema persiste, consulte <a href="#">Obtención de ayuda</a> .  |
| <b>MEM0001</b>         | <b>Mensaje</b>                    | Multi-bit memory errors detected on a memory device at location(s) <location>. (Se detectaron errores de varios bits en un dispositivo de memoria que se encuentra en <ubicación>).  |
|                        | <b>Mensaje de la pantalla LCD</b> | Multi-bit memory error on <location>. Re-seat memory. (Error de memoria de varios bits en <location>. Reacople la memoria).  |
|                        | <b>Detalles</b>                   | El módulo de memoria encontró un error que no puede corregirse. El rendimiento del sistema podría degradarse y, en consecuencia, el sistema operativo o las aplicaciones podrían dejar de funcionar.                             |
|                        | <b>Acción</b>                     | Reacople los módulos de memoria. Si el problema persiste, consulte <a href="#">Obtención de ayuda</a> .  |
| <b>MEM0002</b>         | <b>Mensaje</b>                    | Parity memory errors detected on a memory device at location <location>. (Se detectaron errores de paridad en un dispositivo de memoria que se encuentra en <location>).   |
|                        | <b>Detalles</b>                   | La memoria está operativa. Este es un indicador temprano de un posible error futuro que no podrá corregirse.   |
|                        | <b>Acción</b>                     | Reacople los módulos de memoria. Si el problema persiste, consulte <a href="#">Obtención de ayuda</a> .  |
| <b>MEM0003</b>         | <b>Mensaje</b>                    | Stuck bit memory error detected on a memory device at location <location>. (Se ha detectado un error de memoria de bits bloqueada en un dispositivo de memoria que se encuentra en <location>).                                  |



| <b>Código de error</b> | <b>Información del mensaje</b>    |  |
|------------------------|-----------------------------------|--|
|                        | <b>Detalles</b>                   | Este es un indicador temprano de un posible error futuro que no podrá corregirse.  |
|                        | <b>Acción</b>                     | Reacople los módulos de memoria. Si el problema persiste, consulte <a href="#">Obtención de ayuda</a> .  |
| <b>MEM0004</b>         | <b>Mensaje</b>                    | Memory device at location <location> is disabled. (El dispositivo de memoria situado en <location> está desactivado).  |
|                        | <b>Detalles</b>                   | Es posible que la memoria no esté bien colocada, que esté mal configurada o se haya dañado. El tamaño de la memoria se ha reducido.  |
|                        | <b>Acción</b>                     | Reacople los módulos de memoria. Si el problema persiste, consulte <a href="#">Obtención de ayuda</a> .  |
| <b>MEM0005</b>         | <b>Mensaje</b>                    | Persistent correctable memory error limit reached for a memory device at location(s) <location>. (Se alcanzó el límite de errores de memoria persistentes que se pueden corregir para un dispositivo de memoria que se encuentra en <location>). |
|                        | <b>Mensaje de la pantalla LCD</b> | Persistent correctable memory error limit reached for <location>. Re-seat memory. (Se alcanzó el límite de errores de memoria persistentes que se pueden corregir para la ubicación <location>. Reacople la memoria).                            |
|                        | <b>Detalles</b>                   | La memoria está operativa. Este es un indicador temprano de un posible error futuro que no podrá corregirse.   |
|                        | <b>Acción</b>                     | Reacople los módulos de memoria. Si el problema persiste, consulte <a href="#">Obtención de ayuda</a> .  |
| <b>MEM0007</b>         | <b>Mensaje</b>                    | Unsupported memory configuration; check memory device at location <location>. (Configuración de memoria no admitida. Compruebe el dispositivo de memoria ubicado en <ubicación>).  |
|                        | <b>Mensaje de la pantalla LCD</b> | Unsupported memory configuration. Check memory <location>. (Configuración de memoria no admitida. Compruebe la memoria en <location>).   |
|                        | <b>Detalles</b>                   | Es posible que la memoria no esté bien colocada, que esté mal configurada o se haya dañado. El tamaño de la memoria se ha reducido.  |
|                        | <b>Acción</b>                     | Compruebe la configuración de la memoria. Reacople los módulos de memoria. Si el problema persiste, consulte <a href="#">Obtención de ayuda</a> .  |
| <b>MEM0009</b>         | <b>Mensaje</b>                    | Memory device at location <location> is throttled. (El dispositivo de memoria ubicado en <location> tiene velocidad reducida).   |

| <b>Código de error</b> | <b>Información del mensaje</b>    |  |
|------------------------|-----------------------------------|--|
|                        | <b>Detalles</b>                   | Se ha degradado el rendimiento del sistema.  |
|                        | <b>Acción</b>                     | Si esta situación es inesperada, consulte los registros del sistema para comprobar si hay excepciones de potencia o temperatura.   |
| <b>MEM0010</b>         | <b>Mensaje</b>                    | Memory device at location <location> is over heating. (El dispositivo de memoria ubicado en <location> se está sobrecalentando).   |
|                        | <b>Mensaje de la pantalla LCD</b> | Memory device <location> is over heating. Check fans. (El dispositivo de memoria ubicado en <location> se está sobrecalentando. Compruebe los ventiladores).                                   |
|                        | <b>Detalles</b>                   | Se ha degradado el rendimiento del sistema.  |
|                        | <b>Acción</b>                     | Si esta situación es inesperada, consulte los registros del sistema para comprobar si hay excepciones de potencia o temperatura.   |
| <b>MEM0022</b>         | <b>Mensaje</b>                    | Memory device at location <location> is absent. (Falta el dispositivo de memoria situado en <location>).   |
|                        | <b>Detalles</b>                   | Es posible que la memoria no esté bien colocada, que esté mal configurada o se haya dañado. El tamaño de la memoria se ha reducido.  |
|                        | <b>Acción</b>                     | Reacople los módulos de memoria. Si el problema persiste, consulte <a href="#">Obtención de ayuda</a> .  |
| <b>MEM0701</b>         | <b>Mensaje</b>                    | Correctable memory error rate exceeded for <location>. (Se ha superado la tasa de errores de memoria que pueden corregirse para la ubicación <ubicación>).                                     |
|                        | <b>Detalles</b>                   | Es posible que la memoria no esté operativa. Este es un indicador temprano de un posible error futuro que no podrá corregirse.   |
|                        | <b>Acción</b>                     | Reacople los módulos de memoria. Si el problema persiste, consulte <a href="#">Obtención de ayuda</a> .  |
| <b>MEM0702</b>         | <b>Mensaje</b>                    | Correctable memory error rate exceeded for <location>. (Se ha superado la tasa de errores de memoria que pueden corregirse para la ubicación <ubicación>).                                     |
|                        | <b>Mensaje de la pantalla LCD</b> | Correctable memory error rate exceeded for <location>. Re-seat memory. (Se ha superado la tasa de errores de memoria que pueden corregirse para la ubicación <location>. Reacople la memoria). |
|                        | <b>Detalles</b>                   | Es posible que la memoria no esté operativa. Este es un indicador temprano de un posible error futuro que no podrá corregirse.   |
|                        | <b>Acción</b>                     | Reacople los módulos de memoria. Si el problema persiste, consulte <a href="#">Obtención de ayuda</a> .  |

| Código de error | Información del mensaje           |   |
|-----------------|-----------------------------------|---|
| <b>MEM1001</b>  | <b>Mensaje</b>                    | Memory device at location <i>&lt;location&gt;</i> failed to transition to a running state. (El dispositivo de memoria situado en <i>&lt;location&gt;</i> no logró pasar a un estado de ejecución).                          |
|                 | <b>Mensaje de la pantalla LCD</b> | Memory device <i>&lt;location&gt;</i> failed to transition to a running state. Re-seat memory. (El dispositivo de memoria situado en <i>&lt;location&gt;</i> no logró pasar a un estado de ejecución. Reacople la memoria). |
|                 | <b>Detalles</b>                   | Es posible que la memoria no esté operativa. Este es un indicador temprano de un posible error futuro que no podrá corregirse.  |
|                 | <b>Acción</b>                     | Reacople los módulos de memoria. Si el problema persiste, consulte <a href="#">Obtención de ayuda</a> .   |
| <b>MEM1003</b>  | <b>Mensaje</b>                    | Memory device at location <i>&lt;location&gt;</i> failed to transition to in test. (El dispositivo de memoria situado en <i>&lt;location&gt;</i> no logró pasar a un estado de prueba).                                     |
|                 | <b>Detalles</b>                   | Es posible que la memoria no esté operativa. Este es un indicador temprano de un posible error futuro que no podrá corregirse.  |
|                 | <b>Acción</b>                     | Reacople los módulos de memoria. Si el problema persiste, consulte <a href="#">Obtención de ayuda</a> .   |
| <b>MEM1012</b>  | <b>Mensaje</b>                    | Memory device at location <i>&lt;location&gt;</i> is in a degraded state. (El dispositivo de memoria ubicado en <i>&lt;location&gt;</i> se encuentra en un estado degradado).   |
|                 | <b>Detalles</b>                   | Es posible que la memoria no esté operativa. Este es un indicador temprano de un posible error futuro que no podrá corregirse.  |
|                 | <b>Acción</b>                     | Reacople los módulos de memoria. Si el problema persiste, consulte <a href="#">Obtención de ayuda</a> .   |
| <b>MEM1016</b>  | <b>Mensaje</b>                    | Memory device at location <i>&lt;location&gt;</i> is not installed correctly. (El dispositivo de memoria ubicado en <i>&lt;location&gt;</i> no está correctamente instalado).   |
|                 | <b>Mensaje de la pantalla LCD</b> | Memory <i>&lt;location&gt;</i> is not installed correctly. Reinstall. (La memoria ubicada en <i>&lt;location&gt;</i> no está instalada correctamente. Vuelva a instalarla).   |
|                 | <b>Detalles</b>                   | Es posible que la memoria no esté bien colocada, que esté mal configurada o se haya dañado. El tamaño de la memoria se ha reducido.   |
|                 | <b>Acción</b>                     | Compruebe la configuración de la memoria. Reacople los módulos de memoria. Si el problema persiste, consulte <a href="#">Obtención de ayuda</a> .   |

| Código de error | Información del mensaje           |  |
|-----------------|-----------------------------------|--|
| <b>MEM1205</b>  | <b>Mensaje</b>                    | Memory mirror redundancy is lost. Check memory device at location(s) <i>&lt;location&gt;</i> . (Se ha perdido la redundancia de memoria duplicada. Compruebe el dispositivo de memoria situado en <i>&lt;ubicación&gt;</i> ).        |
|                 | <b>Mensaje de la pantalla LCD</b> | Memory mirror lost on <i>&lt;location&gt;</i> . Power cycle system. (Se ha perdido la duplicación de memoria en <i>&lt;location&gt;</i> . Realice un ciclo de encendido del sistema).  |
|                 | <b>Detalles</b>                   | Es posible que la memoria no esté bien colocada, que esté mal configurada o se haya dañado.  |
|                 | <b>Acción</b>                     | Compruebe la configuración de la memoria. Reacople los módulos de memoria. Si el problema persiste, consulte <a href="#">Obtención de ayuda</a> .  |
| <b>MEM1206</b>  | <b>Mensaje</b>                    | Memory mirror redundancy is degraded. Check memory device at location <i>&lt;location&gt;</i> . (Se ha degradado la redundancia de duplicación de memoria. Compruebe el dispositivo de memoria situado en <i>&lt;location&gt;</i> ). |
|                 | <b>Detalles</b>                   | Es posible que la memoria no esté bien colocada, que esté mal configurada o se haya dañado.  |
|                 | <b>Acción</b>                     | Compruebe la configuración de la memoria. Reacople los módulos de memoria. Si el problema persiste, consulte <a href="#">Obtención de ayuda</a> .  |
| <b>MEM1208</b>  | <b>Mensaje</b>                    | Memory spare redundancy is lost. Check memory device at location <i>&lt;location&gt;</i> . (Se ha perdido la redundancia de memoria de repuesto. Compruebe el dispositivo de memoria situado en <i>&lt;ubicación&gt;</i> ).          |
|                 | <b>Mensaje de la pantalla LCD</b> | Memory spare lost on <i>&lt;location&gt;</i> . Power cycle system. (Se ha perdido la memoria de repuesto en <i>&lt;location&gt;</i> . Realice un ciclo de encendido del sistema).  |
|                 | <b>Detalles</b>                   | Ya no hay memoria de sustitución.  |
|                 | <b>Acción</b>                     | Reacople los módulos de memoria. Si el problema persiste, consulte <a href="#">Obtención de ayuda</a> .  |
| <b>MEM1212</b>  | <b>Mensaje</b>                    | Memory redundancy is lost. (Se ha perdido la redundancia de memoria).  |
|                 | <b>Detalles</b>                   | Es posible que la memoria no esté bien colocada, que esté mal configurada o se haya dañado.  |
|                 | <b>Acción</b>                     | Consulte los registros del sistema para comprobar si hay excepciones. Vuelva a instalar la memoria en <i>&lt;location&gt;</i>  |

| Código de error | Información del mensaje           |   |
|-----------------|-----------------------------------|---|
| MEM1214         | <b>Mensaje</b>                    | Memory redundancy is degraded. (Se ha degradado la redundancia de la memoria).  |
|                 | <b>Detalles</b>                   | Es posible que la memoria no esté bien colocada, que esté mal configurada o se haya dañado.   |
|                 | <b>Acción</b>                     | Compruebe la configuración de la memoria. Reacople los módulos de memoria. Si el problema persiste, consulte <a href="#">Obtención de ayuda</a> .   |
| MEM7002         | <b>Mensaje</b>                    | A hardware mismatch detected for memory riser. (Se ha detectado una falta de coincidencia de hardware para la tarjeta vertical de memoria).   |
|                 | <b>Mensaje de la pantalla LCD</b> | Memory riser mismatch detected. Check memory riser. (Se ha detectado una falta de coincidencia de la tarjeta vertical de memoria. Compruebe la tarjeta vertical de memoria).  |
|                 | <b>Detalles</b>                   | La tarjeta vertical de memoria no está correctamente instalada o está dañada.   |
|                 | <b>Acción</b>                     | Compruebe que la tarjeta vertical de memoria esté correctamente instalada. Si el problema persiste, consulte <a href="#">Obtención de ayuda</a> .   |
| MEM8000         | <b>Mensaje</b>                    | Correctable memory error logging disabled for a memory device at location <i>&lt;location&gt;</i> . (Se ha desactivado el registro de errores de memoria que pueden corregirse para un dispositivo de memoria que se encuentra en <i>&lt;ubicación&gt;</i> ). |
|                 | <b>Mensaje de la pantalla LCD</b> | SBE log disabled on <i>&lt;location&gt;</i> . Re-seat memory. (Se ha desactivado el registro SBE de <i>&lt;location&gt;</i> . Reacople la memoria).   |
|                 | <b>Detalles</b>                   | Se están corrigiendo los errores, pero no se registran.   |
|                 | <b>Acción</b>                     | Consulte los registros del sistema para comprobar si hay excepciones. Vuelva a instalar la memoria en <i>&lt;location&gt;</i>   |
| OSE0000         | <b>Mensaje</b>                    | A critical stop occurred during OS load. (Se ha producido una detención crítica durante la carga del sistema operativo).  |
|                 | <b>Detalles</b>                   | El sistema se detuvo debido a una excepción durante la carga o inicialización del sistema operativo.  |
|                 | <b>Acción</b>                     | Compruebe los registros del sistema operativo y vídeo del sistema para ver información adicional.   |
| OSE0001         | <b>Mensaje</b>                    | A runtime critical stop occurred. (Se ha producido una detención crítica de tiempo de ejecución).   |

| <b>Código de error</b> | <b>Información del mensaje</b> |  |
|------------------------|--------------------------------|--|
|                        | <b>Detalles</b>                | El sistema se detuvo debido a una excepción mientras el sistema operativo estaba funcionando. Se trata de un evento de kernel panic (pánico en núcleo) o de comprobación de error.                             |
|                        | <b>Acción</b>                  | Compruebe los registros del sistema operativo y vídeo del sistema para ver información adicional.  |
| <b>OSE0004</b>         | <b>Mensaje</b>                 | A soft shut-down initiated by platform event filter. (Un apagado del software iniciado por un filtro de eventos de plataforma).  |
|                        | <b>Detalles</b>                | Una condición de estado o excepción separada ha apagado el sistema operativo. (Tipo de sensor IPMI de 20 h - diferencia 04 h).   |
|                        | <b>Acción</b>                  | Consulte el registro de eventos del sistema para comprobar si hay eventos capaces de apagar el sistema.  |
| <b>OSE0005</b>         | <b>Mensaje</b>                 | Agent is not responding. (El agente no responde).  |
|                        | <b>Detalles</b>                | La solicitud de apagado ordenado a un agente a través de BMC no se ha producido debido a una excepción de hardware o software.   |
|                        | <b>Acción</b>                  | Compruebe los registros del sistema operativo y vídeo del sistema para ver información adicional.  |
| <b>OSE1001</b>         | <b>Mensaje</b>                 | Failed to boot from A. (Error al intentar arrancar desde A).   |
|                        | <b>Acción</b>                  | Compruebe la configuración de arranque del sistema y el soporte físico de inicio. Verifique que los soportes físicos que hay en A: sean de inicio. Consulte el vídeo del sistema para obtener más información. |
| <b>OSE1003</b>         | <b>Mensaje</b>                 | Failed to boot from C. (Error al intentar arrancar desde C).   |
|                        | <b>Acción</b>                  | Compruebe la configuración de arranque del sistema y el soporte físico de inicio. Verifique que los soportes físicos que hay en C: sean de inicio. Consulte el vídeo del sistema para obtener más información. |
| <b>OSE1005</b>         | <b>Mensaje</b>                 | PXE boot failed. (No se ha podido ejecutar el arranque en PXE).  |
|                        | <b>Acción</b>                  | Compruebe la configuración de arranque del sistema, la configuración de PXE local y la configuración del servidor PXE.   |
| <b>OSE1007</b>         | <b>Mensaje</b>                 | Diagnostic boot failed. (No se ha podido ejecutar el arranque de diagnóstico).   |

| <b>Código de error</b> | <b>Información del mensaje</b>    |   |
|------------------------|-----------------------------------|---|
|                        | <b>Acción</b>                     | Compruebe la configuración de arranque del sistema y el soporte físico de inicio. Consulte el vídeo del sistema para obtener más información.   |
| <b>OSE1009</b>         | <b>Mensaje</b>                    | Failed to boot from CD-ROM. (Error al intentar arrancar desde CD-ROM).  |
|                        | <b>Acción</b>                     | Compruebe la configuración de arranque del sistema y el soporte físico de inicio. Verifique que los soportes físicos que hay en el CD-ROM sean de inicio. Consulte el vídeo del sistema para obtener más información. |
| <b>OSE1011</b>         | <b>Mensaje</b>                    | Failed to boot from ROM. (Error al intentar arrancar desde ROM).  |
|                        | <b>Acción</b>                     | Consulte los registros de eventos del sistema para obtener información adicional sobre excepciones. Apague el sistema e intente arrancarlo nuevamente.  |
| <b>OSE1013</b>         | <b>Mensaje</b>                    | Failed to boot. (Error al intentar arrancar).   |
|                        | <b>Acción</b>                     | Compruebe la configuración de arranque del sistema y el soporte físico de inicio. Consulte el vídeo del sistema para obtener más información.   |
| <b>PCI1302</b>         | <b>Mensaje</b>                    | A bus time-out was detected on a component at bus <bus>device<device>function <func>. (Se ha detectado un tiempo de espera agotado en un componente del bus <bus>, dispositivo <device>, función <func>).             |
|                        | <b>Detalles</b>                   | El rendimiento del sistema podría estar degradado. El dispositivo no ha respondido a una transacción.   |
|                        | <b>Acción</b>                     | Apague y encienda la alimentación, actualice los controladores de los componentes; si el dispositivo puede extraerse, vuelva a instalarlo.  |
| <b>PCI1304</b>         | <b>Mensaje</b>                    | An I/O channel check error was detected. (Se ha detectado un error de comprobación del canal de E/S).   |
|                        | <b>Mensaje de la pantalla LCD</b> | I/O channel check error detected. Power cycle system. (Se ha detectado un error de comprobación del canal de E/S. Realice un ciclo de encendido del sistema).   |
|                        | <b>Acción</b>                     | Apague y encienda la alimentación, actualice los controladores de los componentes; si el dispositivo puede extraerse, vuelva a instalarlo.  |

| Código de error | Información del mensaje           |   |
|-----------------|-----------------------------------|---|
| PCI1306         | <b>Mensaje</b>                    | A software error was detected on a component at bus <bus>device<device>function <func>. (Se ha detectado un error de software en un componente del bus <bus>, dispositivo <device>, función <func>).                        |
|                 | <b>Acción</b>                     | Reinicie el sistema y actualice los controladores de los componentes.   |
| PCI1308         | <b>Mensaje</b>                    | A PCI parity error was detected on a component at bus <bus>device<device>function <func>. (Se ha detectado un error de paridad de PCI en un componente del bus <bus>, dispositivo <dispositivo>, función <función>).        |
|                 | <b>Mensaje de la pantalla LCD</b> | PCI parity error on bus <bus> device <device> function <func>. Power cycle system. (Hay un error de paridad de PCI en el bus <bus>, dispositivo <device>, función <func>. Realice un ciclo de encendido del sistema).       |
|                 | <b>Detalles</b>                   | El rendimiento del sistema podría degradarse y el dispositivo PCI o el sistema podrían dejar de funcionar.  |
|                 | <b>Acción</b>                     | Apague y encienda la alimentación, actualice los controladores de los componentes; si el dispositivo puede extraerse, vuelva a instalarlo.  |
| PCI1310         | <b>Mensaje</b>                    | A PCI system error was detected on a component at bus <bus>device<device>function <func>. (Se ha detectado un error de sistema de PCI en un componente del bus <bus>, dispositivo <device>, función <func>).                |
|                 | <b>Mensaje de la pantalla LCD</b> | PCI system error on bus <bus> device <device> function <func>. Power cycle system. (Hay un error de sistema de PCI en el bus <bus>, dispositivo <device>, función <func>. Realice un ciclo de encendido del sistema).       |
|                 | <b>Detalles</b>                   | El rendimiento del sistema podría degradarse o es posible que el sistema funcione incorrectamente.  |
|                 | <b>Acción</b>                     | Apague y encienda la alimentación, actualice los controladores de los componentes; si el dispositivo puede extraerse, vuelva a instalarlo.  |
| PCI1314         | <b>Mensaje</b>                    | A bus correctable error was detected on a component at bus <bus>device<device>function <func>. (Se ha detectado un error de bus que puede corregirse en un componente del bus <bus>, dispositivo <device>, función <func>). |
|                 | <b>Detalles</b>                   | El rendimiento del sistema podría degradarse.   |



| <b>Código de error</b> | <b>Información del mensaje</b>  |
|------------------------|---|
|                        | <p><b>Acción</b> Apague y encienda la alimentación, actualice los controladores de los componentes; si el dispositivo puede extraerse, vuelva a instalarlo en el próximo mantenimiento programado.</p>  |
| <b>PCI1316</b>         | <p><b>Mensaje</b> A bus uncorrectable error was detected on a component at bus &lt;bus&gt;device&lt;device&gt;function &lt;func&gt;. (Se ha detectado un error de bus que no puede corregirse en un componente del bus &lt;bus&gt;, dispositivo &lt;device&gt;, función &lt;func&gt;).</p> <p><b>Detalles</b> El rendimiento del sistema podría degradarse o es posible que el sistema funcione incorrectamente.</p> <p><b>Acción</b> Apague y encienda la alimentación, actualice los controladores de los componentes; si el dispositivo puede extraerse, vuelva a instalarlo.</p>  |
| <b>PCI1318</b>         | <p><b>Mensaje</b> A fatal error was detected on a component at bus &lt;bus&gt;device&lt;device&gt;function &lt;func&gt;. (Se ha detectado un error fatal en un componente del bus &lt;bus&gt;, dispositivo &lt;device&gt;, función &lt;func&gt;).</p> <p><b>Mensaje de la pantalla LCD</b> Fatal error on bus &lt;bus&gt; device &lt;device&gt; function &lt;func&gt;. Power cycle system. (Hay un error fatal en el bus &lt;bus&gt;, dispositivo &lt;device&gt;, función &lt;func&gt;. Realice un ciclo de encendido del sistema).</p> <p><b>Detalles</b> El rendimiento del sistema podría degradarse o es posible que el sistema funcione incorrectamente.</p> <p><b>Acción</b> Apague y encienda la alimentación, actualice los controladores de los componentes; si el dispositivo puede extraerse, vuelva a instalarlo.</p>                               |
| <b>PCI1320</b>         | <p><b>Mensaje</b> A bus fatal error was detected on a component at bus &lt;bus&gt;device&lt;device&gt;function &lt;func&gt;. (Se ha detectado un error fatal de bus en un componente del bus &lt;bus&gt;, dispositivo &lt;dispositivo&gt;, función &lt;función&gt;).</p> <p><b>Mensaje de la pantalla LCD</b> Bus fatal error on bus &lt;bus&gt; device &lt;device&gt; function &lt;func&gt;. Power cycle system. (Hay un error de bus fatal en el bus &lt;bus&gt;, dispositivo &lt;device&gt;, función &lt;func&gt;. Realice un ciclo de encendido del sistema).</p> <p><b>Detalles</b> El rendimiento del sistema podría degradarse o es posible que el sistema funcione incorrectamente.</p> <p><b>Acción</b> Apague y encienda la alimentación, actualice los controladores de los componentes; si el dispositivo puede extraerse, vuelva a instalarlo.</p> |
| <b>PCI1322</b>         | <p><b>Mensaje</b> Bus performance degraded for a component at bus &lt;bus&gt;device&lt;device&gt;function &lt;func&gt;. (El rendimiento del bus se ha</p>   |

| <b>Código de error</b> | <b>Información del mensaje</b>    |  |
|------------------------|-----------------------------------|--|
|                        |                                   | degradado para un componente del bus <bus>, dispositivo <device>, función <func>).   |
|                        | <b>Detalles</b>                   | El rendimiento del sistema podría degradarse. El bus no está funcionando a la velocidad o ancho máximos.   |
|                        | <b>Acción</b>                     | Apague y encienda la alimentación, actualice los controladores de los componentes; si el dispositivo puede extraerse, vuelva a instalarlo.                           |
| <b>PCI1342</b>         | <b>Mensaje</b>                    | A bus time-out was detected on a component at slot <number>. (Se ha detectado un tiempo de espera agotado en un componente de la ranura <número>).                   |
|                        | <b>Detalles</b>                   | El rendimiento del sistema podría degradarse o es posible que el sistema funcione incorrectamente.   |
|                        | <b>Acción</b>                     | Apague y encienda la alimentación, actualice los controladores de los componentes; si el dispositivo puede extraerse, vuelva a instalarlo.                           |
| <b>PCI1344</b>         | <b>Mensaje</b>                    | An I/O channel check error was detected. (Se ha detectado un error de comprobación del canal de E/S).  |
|                        | <b>Mensaje de la pantalla LCD</b> | An I/O channel check error was detected. Power cycle system. (Se ha detectado un error de comprobación del canal de E/S. Realice un ciclo de encendido del sistema). |
|                        | <b>Acción</b>                     | Apague y encienda la alimentación, actualice los controladores de los componentes; si el dispositivo puede extraerse, vuelva a instalarlo.                           |
| <b>PCI1346</b>         | <b>Mensaje</b>                    | A software error was detected on a component at slot <number>. (Se ha detectado un error de software en un componente de la ranura <number>).                        |
|                        | <b>Acción</b>                     | Reinicie el sistema y actualice los controladores de los componentes.  |
| <b>PCI1348</b>         | <b>Mensaje</b>                    | A PCI parity error was detected on a component at slot <number>. (Se ha detectado un error de paridad de PCI en un componente de la ranura <número>).                |
|                        | <b>Mensaje de la pantalla LCD</b> | PCI parity error on slot <number>. Re-seat PCI card. (Se ha detectado un error de paridad de PCI en la ranura <number>. Reacople la tarjeta PCI).                    |
|                        | <b>Detalles</b>                   | El rendimiento del sistema podría degradarse o es posible que el sistema funcione incorrectamente.   |

| <b>Código de error</b> | <b>Información del mensaje</b>    |   |
|------------------------|-----------------------------------|---|
|                        | <b>Acción</b>                     | Apague y encienda la alimentación, actualice los controladores de los componentes; si el dispositivo puede extraerse, vuelva a instalarlo.                                |
| <b>PCI1350</b>         | <b>Mensaje</b>                    | A PCI system error was detected on a component at slot <number>. (Se ha detectado un error del sistema de PCI en un componente de la ranura <number>).                    |
|                        | <b>Mensaje de la pantalla LCD</b> | PCI parity error on slot <number>. Re-seat PCI card. (Se ha detectado un error de paridad de PCI en la ranura <number>. Reacople la tarjeta PCI).                         |
|                        | <b>Detalles</b>                   | El rendimiento del sistema podría degradarse o es posible que el sistema funcione incorrectamente.  |
|                        | <b>Acción</b>                     | Apague y encienda la alimentación, actualice los controladores de los componentes; si el dispositivo puede extraerse, vuelva a instalarlo.                                |
| <b>PCI1354</b>         | <b>Mensaje</b>                    | A bus correctable error was detected on a component at slot <number>. (Se ha detectado un error de bus que puede corregirse en un componente de la ranura <number>).      |
|                        | <b>Detalles</b>                   | El rendimiento del sistema podría degradarse.   |
|                        | <b>Acción</b>                     | Apague y encienda la alimentación, actualice los controladores de los componentes; extraiga el dispositivo y vuelva a instalarlo en el próximo mantenimiento programado.  |
| <b>PCI1356</b>         | <b>Mensaje</b>                    | A bus uncorrectable error was detected on a component at slot <number>. (Se ha detectado un error de bus que no puede corregirse en un componente de la ranura <number>). |
|                        | <b>Detalles</b>                   | El rendimiento del sistema podría degradarse o es posible que el sistema funcione incorrectamente.  |
|                        | <b>Acción</b>                     | Apague y encienda la alimentación, actualice los controladores de los componentes; si el dispositivo puede extraerse, vuelva a instalarlo.                                |
| <b>PCI1358</b>         | <b>Mensaje</b>                    | A fatal error was detected on a component at slot <number>. (Se ha detectado un error fatal en un componente de la ranura <number>).                                      |
|                        | <b>Mensaje de la pantalla LCD</b> | Fatal error on slot <number>. Re-seat PCI card. (Se ha detectado un error fatal en la ranura <number>. Reacople la tarjeta PCI).  |
|                        | <b>Detalles</b>                   | El rendimiento del sistema podría degradarse o es posible que el sistema funcione incorrectamente.  |

| <b>Código de error</b> | <b>Información del mensaje</b>    |  |
|------------------------|-----------------------------------|--|
|                        | <b>Acción</b>                     | Apague y encienda la alimentación, actualice los controladores de los componentes; si el dispositivo puede extraerse, vuelva a instalarlo.   |
| <b>PCI1360</b>         | <b>Mensaje</b>                    | A bus fatal error was detected on a component at slot <number>. (Se ha detectado un error fatal de bus en un componente de la ranura <número>).  |
|                        | <b>Mensaje de la pantalla LCD</b> | Bus fatal error on slot <number>. Re-seat PCI card. (Se ha detectado un error fatal de bus en la ranura <number>. Reacople la tarjeta PCI).  |
|                        | <b>Detalles</b>                   | El rendimiento del sistema podría degradarse o es posible que el sistema funcione incorrectamente.   |
|                        | <b>Acción</b>                     | Apague y encienda la alimentación, actualice los controladores de los componentes; si el dispositivo puede extraerse, vuelva a instalarlo.   |
| <b>PCI1362</b>         | <b>Mensaje</b>                    | Bus performance degraded for a component at slot <number>. (El rendimiento del bus se ha degradado para un componente de la ranura <number>).  |
|                        | <b>Detalles</b>                   | El rendimiento del sistema podría degradarse. El bus no está funcionando a la velocidad o ancho máximos.   |
|                        | <b>Acción</b>                     | Apague y encienda la alimentación, actualice los controladores de los componentes; extraiga el dispositivo y vuelva a instalarlo en el próximo mantenimiento programado.                             |
| <b>PCI2000</b>         | <b>Mensaje</b>                    | A fatal IO error detected on a component at bus <bus> device <device> function <func>. (Se ha detectado un error fatal de E/S en un componente del bus <bus>, dispositivo <device>, función <func>). |
|                        | <b>Mensaje de la pantalla LCD</b> | Fatal IO error on bus <bus> device <device> function <func>. (Hay un error fatal de E/S en el bus <bus>, dispositivo <device>, función <func>).  |
|                        | <b>Detalles</b>                   | El rendimiento del sistema podría degradarse o es posible que el sistema funcione incorrectamente.   |
|                        | <b>Acción</b>                     | Apague y encienda la alimentación, actualice los controladores de los componentes; extraiga el dispositivo y vuelva a instalarlo.  |
| <b>PCI2002</b>         | <b>Mensaje</b>                    | A fatal IO error detected on a component at slot <number>. (Se ha detectado un error fatal de E/S en un componente de la ranura <number>).   |
|                        | <b>Mensaje de la pantalla LCD</b> | Fatal IO error on slot <number>. (Error fatal de E/S en la ranura <number>).   |

| <b>Código de error</b> | <b>Información del mensaje</b> |  |
|------------------------|--------------------------------|--|
|                        | <b>Detalles</b>                | El rendimiento del sistema podría degradarse o es posible que el sistema funcione incorrectamente.   |
|                        | <b>Acción</b>                  | Apague y encienda la alimentación, actualice los controladores de los componentes; extraiga el dispositivo y vuelva a instalarlo.  |
| <b>PCI3000</b>         | <b>Mensaje</b>                 | Device option ROM on embedded NIC failed to support Link Tuning or FlexAddress. (La ROM de opción de la NIC incorporada no es compatible con el ajuste de vínculos o la función FlexAddress).  |
|                        | <b>Detalles</b>                | El firmware de BIOS, BMC/iDRAC o LOM está desactualizado y no admite la función FlexAddress.   |
|                        | <b>Acción</b>                  | Actualice el firmware de BIOS, BMC/iDRAC y LOM. Si el problema persiste, consulte <a href="#">Obtención de ayuda</a> .   |
| <b>PCI3002</b>         | <b>Mensaje</b>                 | Failed to program virtual MAC address on a component at bus <bus>device<device>function <func>. (No se ha podido programar una dirección MAC virtual en un componente del bus <bus>, dispositivo <device>, función <func>).                    |
|                        | <b>Detalles</b>                | El firmware de BIOS, BMC/iDRAC, LOM o NIC está desactualizado y no admite la función FlexAddress.  |
|                        | <b>Acción</b>                  | Actualice el firmware de BIOS, BMC/iDRAC, LOM y de la tarjeta intermedia PCIe. Si el problema persiste, consulte <a href="#">Getting Help (Obtención de ayuda)</a> .   |
| <b>PCI3004</b>         | <b>Mensaje</b>                 | Device option ROM on PCIe mezzanine card <number> failed to support Link Tuning or FlexAddress. (La opción de ROM del dispositivo en la tarjeta intermedia PCIe <número> no es compatible con el ajuste de vínculos o la función FlexAddress). |
|                        | <b>Detalles</b>                | El firmware de BIOS, BMC/iDRAC o de la tarjeta intermedia PCIe está desactualizado y no admite la función FlexAddress.   |
|                        | <b>Acción</b>                  | Actualice el firmware de BIOS, BMC/iDRAC y de la tarjeta intermedia PCIe. Si el problema persiste, consulte <a href="#">Getting Help (Obtención de ayuda)</a> .  |
| <b>PCI3006</b>         | <b>Mensaje</b>                 | No se pudieron obtener datos de iDRAC sobre ajuste de vínculos o FlexAddress.  |
|                        | <b>Detalles</b>                | El firmware de BIOS o BMC/iDRAC está desactualizado y no admite la función FlexAddress.  |
|                        | <b>Acción</b>                  | Actualice el firmware de BIOS y BMC/iDRAC. Si el problema persiste, consulte <a href="#">Obtención de ayuda</a> .  |

| Código de error | Información del mensaje           |   |
|-----------------|-----------------------------------|---|
| PCI3008         | <b>Mensaje</b>                    | A non-fatal PCIe error detected on a component at bus <bus>device<device>function <func>. (Se ha detectado un error no fatal de PCIe en un componente del bus <bus>, dispositivo <device>, función <func>). |
|                 | <b>Detalles</b>                   | El rendimiento del sistema podría degradarse.   |
|                 | <b>Acción</b>                     | Apague y encienda la alimentación, actualice los controladores de los componentes; extraiga el dispositivo y vuelva a instalarlo en la próxima sesión de mantenimiento.                                     |
| PCI3010         | <b>Mensaje</b>                    | A non-fatal IO error detected on a component at bus <bus>device<device>function <func>. (Se ha detectado un error no fatal de E/S en un componente del bus <bus>, dispositivo <device>, función <func>).    |
|                 | <b>Detalles</b>                   | El rendimiento del sistema podría degradarse.   |
|                 | <b>Acción</b>                     | Apague y encienda la alimentación, actualice los controladores de los componentes; extraiga el dispositivo y vuelva a instalarlo en la próxima sesión de mantenimiento.                                     |
| PCI3012         | <b>Mensaje</b>                    | The QuickPath Interconnect (QPI) width degraded. (Se ha degradado el ancho de QuickPath Interconnect [QPI]).  |
|                 | <b>Detalles</b>                   | El rendimiento del sistema podría degradarse. El bus no está funcionando a la velocidad o ancho máximos.  |
|                 | <b>Acción</b>                     | Reinicie el sistema. Si el problema persiste, vuelva a instalar los procesadores.   |
| PCI3014         | <b>Mensaje</b>                    | A non-fatal PCIe error detected on a component at slot <number>. (Se ha detectado un error no fatal de PCIe en un componente de la ranura <number>).  |
|                 | <b>Detalles</b>                   | El rendimiento del sistema podría degradarse.   |
|                 | <b>Acción</b>                     | Apague y encienda la alimentación, actualice los controladores de los componentes; extraiga el dispositivo y vuelva a instalarlo en el próximo mantenimiento programado.                                    |
| PDR0001         | <b>Mensaje</b>                    | Fault detected on drive <number>. (Se ha detectado un error en la unidad <número>).   |
|                 | <b>Mensaje de la pantalla LCD</b> | Fault detected on drive <number>. Check drive. (Se ha detectado un error en la unidad <number>. Compruebe la unidad).   |
|                 | <b>Detalles</b>                   | La controladora ha detectado un error en el disco y lo ha dejado fuera de línea.  |

| <b>Código de error</b> | <b>Información del mensaje</b>    |   |
|------------------------|-----------------------------------|---|
|                        | <b>Acción</b>                     | Extraiga el disco que presenta el error y vuelva a acoplarlo. Si el problema persiste, consulte <a href="#">Obtención de ayuda</a> .  |
| <b>PDR0002</b>         | <b>Mensaje</b>                    | A predictive failure detected on drive <number>. (Se ha detectado un error predictivo en la unidad <number>).   |
|                        | <b>Detalles</b>                   | La controladora ha detectado un error SMART en la unidad. La unidad funciona, pero debe sustituirse.  |
|                        | <b>Acción</b>                     | La unidad deberá sustituirse en la próxima sesión de mantenimiento.   |
| <b>PDR0016</b>         | <b>Mensaje</b>                    | Drive <number> is removed. (Se ha extraído la unidad <number>).   |
|                        | <b>Mensaje de la pantalla LCD</b> | Drive <number> is removed. Check drive. (Se ha extraído la unidad <number>. Compruebe la unidad).   |
|                        | <b>Detalles</b>                   | La controladora ha detectado que se ha extraído una unidad.   |
|                        | <b>Acción</b>                     | Si no ha sido de forma intencionada, compruebe la instalación de la unidad. Extraiga el disco indicado y vuelva a acoplarlo. Si el problema persiste, consulte <a href="#">Obtención de ayuda</a> . |
| <b>PDR1001</b>         | <b>Mensaje</b>                    | Fault detected on drive <number> in disk drive bay <bay>. (Se ha detectado un error en la unidad <number> del compartimiento para unidades <bay>).  |
|                        | <b>Mensaje de la pantalla LCD</b> | Fault detected on drive <number> in disk drive bay <bay>. Check drive. (Se ha detectado un error en la unidad <number> del compartimiento para unidades <bay>. Compruebe la unidad).                |
|                        | <b>Detalles</b>                   | La controladora ha detectado un error en el disco y lo ha dejado fuera de línea.  |
|                        | <b>Acción</b>                     | Reacople la unidad que tiene el error. Si el problema persiste, consulte <a href="#">Obtención de ayuda</a> .   |
| <b>PDR1002</b>         | <b>Mensaje</b>                    | A predictive failure detected on drive <number> in disk drive bay<bay>. (Se ha detectado un error predictivo en la unidad <number> del compartimiento para unidades <bay>).                         |
|                        | <b>Detalles</b>                   | La controladora ha detectado un error SMART en la unidad. La unidad funciona, pero debe sustituirse.  |
|                        | <b>Acción</b>                     | La unidad deberá sustituirse en la próxima sesión de mantenimiento.   |
| <b>PDR1016</b>         | <b>Mensaje</b>                    | Drive <number> is removed from disk drive bay <bay>. (Se ha extraído la unidad <número> del compartimiento para unidades <compartimiento>).   |

| <b>Código de error</b> | <b>Información del mensaje</b>    |   |
|------------------------|-----------------------------------|---|
|                        | <b>Mensaje de la pantalla LCD</b> | Drive <number> removed from disk drive bay <bay>. Check drive. (Se ha extraído la unidad <number> del compartimento para unidades <bay>. Compruebe la unidad).  |
|                        | <b>Detalles</b>                   | La controladora ha detectado que se ha extraído la unidad.  |
|                        | <b>Acción</b>                     | Compruebe la instalación de la unidad. Reacople la unidad que presenta el error. Si el problema persiste, consulte <a href="#">Obtención de ayuda</a> .   |
| <b>PDR1024</b>         | <b>Mensaje</b>                    | Drive mismatch detected for drive <number> in disk drive bay <bay>. (Se ha detectado una falta de coincidencia en la unidad <number> del compartimento para unidades <bay>).  |
|                        | <b>Mensaje de la pantalla LCD</b> | Drive mismatch detected for drive <number> in bay <bay>. Install correct drive type. (Se ha detectado una falta de coincidencia en la unidad <number> del compartimento para unidades <bay>. Instale el tipo correcto de unidad). |
|                        | <b>Detalles</b>                   | El disco instalado no cumple los requisitos de la matriz; por ejemplo, un disco SATA no debe funcionar en una matriz que contiene unidades SAS.   |
|                        | <b>Acción</b>                     | Compruebe que el disco cumple los requisitos de la matriz.  |
| <b>PST0128</b>         | <b>Mensaje</b>                    | No memory is detected. (No se ha detectado ninguna memoria).  |
|                        | <b>Mensaje de la pantalla LCD</b> | No memory is detected. Inspect memory devices. (No se ha detectado ninguna memoria. Inspeccione los dispositivos de memoria).   |
|                        | <b>Detalles</b>                   | El BIOS del sistema no ha podido detectar ninguna memoria en el sistema.  |
|                        | <b>Acción</b>                     | Reacople los módulos de memoria. Si el problema persiste, consulte <a href="#">Obtención de ayuda</a> .   |
| <b>PST0129</b>         | <b>Mensaje</b>                    | Se ha detectado la memoria, pero no se puede configurar.  |
|                        | <b>Mensaje de la pantalla LCD</b> | Se ha detectado la memoria, pero no se puede configurar. Compruebe los dispositivos de memoria.   |
|                        | <b>Detalles</b>                   | El BIOS del sistema ha detectado una memoria, pero no ha logrado configurarla para el funcionamiento del sistema.   |
|                        | <b>Acción</b>                     | Compare la instalación de la memoria del sistema con las configuraciones admitidas de la memoria del sistema.   |
| <b>PST0130</b>         | <b>Mensaje</b>                    | Memory is configured, but not usable. (Se ha configurado la memoria, pero no se puede utilizar).  |



| <b>Código de error</b> | <b>Información del mensaje</b>    |   |
|------------------------|-----------------------------------|---|
|                        | <b>Mensaje de la pantalla LCD</b> | Memory is configured, but not usable. Check memory devices. (Se ha configurado la memoria, pero no se puede utilizar. Compruebe los dispositivos de memoria).   |
|                        | <b>Detalles</b>                   | El BIOS del sistema encontró errores en los dispositivos o configuraciones de velocidad por los que había memoria sin utilizar.   |
|                        | <b>Acción</b>                     | Reacople los módulos de memoria. Si el problema persiste, consulte <a href="#">Obtención de ayuda</a> .   |
| <b>PST0131</b>         | <b>Mensaje</b>                    | System BIOS shadow failed. (Error al intentar obtener una instantánea del BIOS).  |
|                        | <b>Mensaje de la pantalla LCD</b> | System BIOS shadow failed. Check memory devices. (Error al intentar obtener una instantánea del BIOS. Compruebe los dispositivos de la memoria).  |
|                        | <b>Detalles</b>                   | Se han producido errores de memoria al intentar copiar una imagen del BIOS a la memoria del sistema.  |
|                        | <b>Acción</b>                     | Desconecte la entrada de alimentación. Reduzca la configuración de memoria del sistema al mínimo y vuelva a conectar la entrada de alimentación.  |
| <b>PST0132</b>         | <b>Mensaje</b>                    | CMOS failed. (Error de CMOS).   |
|                        | <b>Mensaje de la pantalla LCD</b> | CMOS failed. Power cycle system. (Error de CMOS. Realice un ciclo de encendido del sistema).  |
|                        | <b>Detalles</b>                   | El BIOS del sistema ha detectado un error de memoria CMOS durante la autoprueba de encendido (POST).  |
|                        | <b>Acción</b>                     | Consulte el registro de eventos del sistema para comprobar si hay excepciones de pila CMOS y vuelva a conectar la entrada de alimentación. Si el problema persiste, consulte <a href="#">Obtención de ayuda</a> . |
| <b>PST0133</b>         | <b>Mensaje</b>                    | DMA controller failed. (Error de la controladora DMA).  |
|                        | <b>Mensaje de la pantalla LCD</b> | DMA controller failed. Power cycle system. (Error de la controladora DMA. Realice un ciclo de encendido del sistema).   |
|                        | <b>Detalles</b>                   | El BIOS del sistema ha detectado un error en la controladora DMA durante la autoprueba de encendido (POST).   |
|                        | <b>Acción</b>                     | Desconecte la entrada de alimentación y vuelva a conectarla.  |
| <b>PST0134</b>         | <b>Mensaje</b>                    | Interrupt controller failed. (Error de la controladora de interrupción).  |
|                        | <b>Mensaje de la pantalla LCD</b> | Interrupt controller failed. Power cycle system. (Error de la controladora de interrupción. Realice un ciclo de encendido del sistema).   |

| <b>Código de error</b> | <b>Información del mensaje</b>    |   |
|------------------------|-----------------------------------|---|
|                        | <b>Detalles</b>                   | El BIOS del sistema ha detectado un error en la controladora de interrupción durante la autoprueba de encendido (POST).                               |
|                        | <b>Acción</b>                     | Desconecte la entrada de alimentación y vuelva a conectarla. Si el problema persiste, consulte <a href="#">Obtención de ayuda</a> .                   |
| <b>PST0135</b>         | <b>Mensaje</b>                    | Timer refresh failed. (Error de actualización del temporizador).  |
|                        | <b>Mensaje de la pantalla LCD</b> | Timer refresh failed. Power cycle system. (Error de actualización del temporizador. Realice un ciclo de encendido del sistema).                       |
|                        | <b>Detalles</b>                   | El BIOS del sistema ha detectado un error de actualización del temporizador durante la autoprueba de encendido (POST).                                |
|                        | <b>Acción</b>                     | Desconecte la entrada de alimentación y vuelva a conectarla. Si el problema persiste, consulte <a href="#">Obtención de ayuda</a> .                   |
| <b>PST0136</b>         | <b>Mensaje</b>                    | Programmable interval timer error. (Error del temporizador de intervalos programable).  |
|                        | <b>Mensaje de la pantalla LCD</b> | Programmable interval timer error. Power cycle system. (Error del temporizador de intervalos programable. Realice un ciclo de encendido del sistema). |
|                        | <b>Detalles</b>                   | El BIOS del sistema ha detectado un error en el temporizador de intervalos programable durante la autoprueba de encendido (POST).                     |
|                        | <b>Acción</b>                     | Desconecte la entrada de alimentación y vuelva a conectarla. Si el problema persiste, consulte <a href="#">Obtención de ayuda</a> .                   |
| <b>PST0137</b>         | <b>Mensaje</b>                    | Parity error. (Error de paridad).   |
|                        | <b>Mensaje de la pantalla LCD</b> | Parity error. Power cycle system. (Error de paridad. Realice un ciclo de encendido del sistema).  |
|                        | <b>Detalles</b>                   | El BIOS del sistema ha detectado un error de paridad durante la autoprueba de encendido (POST).   |
|                        | <b>Acción</b>                     | Desconecte la entrada de alimentación y vuelva a conectarla. Si el problema persiste, consulte <a href="#">Obtención de ayuda</a> .                   |
| <b>PST0138</b>         | <b>Mensaje</b>                    | SuperIO failed. (Error de SuperIO).   |
|                        | <b>Mensaje de la pantalla LCD</b> | SuperIO failure. Power cycle system. (Error de SuperIO. Realice un ciclo de encendido del sistema).   |
|                        | <b>Detalles</b>                   | El BIOS del sistema ha detectado un error de SIO.   |
|                        | <b>Acción</b>                     | Desconecte la entrada de alimentación y vuelva a conectarla. Si el problema persiste, consulte <a href="#">Obtención de ayuda</a> .                   |

| <b>Código de error</b> | <b>Información del mensaje</b>    |  |
|------------------------|-----------------------------------|--|
| <b>PST0139</b>         | <b>Mensaje</b>                    | Keyboard controller failed. (Error de la controladora del teclado).  |
|                        | <b>Mensaje de la pantalla LCD</b> | Keyboard controller failed. Power cycle system. (Error de la controladora del teclado. Realice un ciclo de encendido del sistema).   |
|                        | <b>Detalles</b>                   | El BIOS del sistema ha detectado un error en la controladora del teclado.  |
|                        | <b>Acción</b>                     | Desconecte la entrada de alimentación y vuelva a conectarla. Si el problema persiste, consulte <a href="#">Obtención de ayuda</a> .  |
| <b>PST0140</b>         | <b>Mensaje</b>                    | System management interrupt initialization failed. (Error de inicialización en la interrupción de administración del sistema).   |
|                        | <b>Mensaje de la pantalla LCD</b> | SMI initialization failed. Power cycle system. (Error de inicialización de SMI. Realice un ciclo de encendido del sistema).  |
|                        | <b>Detalles</b>                   | El BIOS del sistema no ha podido inicializar la interrupción de administración del sistema.  |
|                        | <b>Acción</b>                     | Desconecte la entrada de alimentación y vuelva a conectarla. Si el problema persiste, consulte <a href="#">Obtención de ayuda</a> .  |
| <b>PST0141</b>         | <b>Mensaje</b>                    | QuickPath Interconnect (QPI) fatal error. (Error fatal de QuickPath Interconnect [QPI]).   |
|                        | <b>Mensaje de la pantalla LCD</b> | QuickPath Interconnect (QPI) fatal error. (Error fatal de QuickPath Interconnect [QPI]).   |
|                        | <b>Detalles</b>                   | Error de Quick Path durante la autoprueba de encendido (POST) del sistema.   |
|                        | <b>Acción</b>                     | Reinicie el sistema. Si el problema persiste, desconecte la entrada de alimentación y reacople los procesadores.   |
| <b>PST0142</b>         | <b>Mensaje</b>                    | MRC fatal error. (Error fatal de MRC).   |
|                        | <b>Mensaje de la pantalla LCD</b> | Memory initialization error. (Error de inicialización de la memoria).  |
|                        | <b>Detalles</b>                   | Error en la prueba de la memoria del BIOS.   |
|                        | <b>Acción</b>                     | Compare la instalación de la memoria del sistema con las configuraciones admitidas de la memoria del sistema. Reduzca la configuración del sistema a un mínimo de memoria. |
| <b>PST0143</b>         | <b>Mensaje</b>                    | Intel Trusted Execution Technology (TXT) fatal error. (Error fatal de Intel Trusted Execution Technology [TXT]).   |
|                        | <b>Mensaje de la pantalla LCD</b> | Intel Trusted Execution Technology (TXT) fatal error. (Error fatal de Intel Trusted Execution Technology [TXT]).   |

| <b>Código de error</b> | <b>Información del mensaje</b>    |   |
|------------------------|-----------------------------------|---|
|                        | <b>Detalles</b>                   | Error de arranque TXT. Esto puede deberse a errores en la memoria o a un error en la configuración TXT del sistema. Es posible que se haya extraído un módulo TPM que iba colocado en un zócalo.                  |
|                        | <b>Acción</b>                     | Compruebe si el módulo TPM está presente. Desconecte la entrada de alimentación y vuelva a conectarla. Si el problema persiste, consulte <a href="#">Obtención de ayuda</a> .                                     |
| <b>PST0192</b>         | <b>Mensaje</b>                    | Shut-down test failed. (Error en la prueba de apagado).   |
|                        | <b>Mensaje de la pantalla LCD</b> | Shut-down test failed. Power cycle system. (Error en la prueba de apagado. Realice un ciclo de encendido del sistema.).   |
|                        | <b>Detalles</b>                   | La prueba de apagado del BIOS del sistema presentó un error durante la autoprueba de encendido (POST).  |
|                        | <b>Acción</b>                     | Consulte el registro de eventos del sistema para comprobar si hay excepciones de pila CMOS y vuelva a conectar la entrada de alimentación. Si el problema persiste, consulte <a href="#">Obtención de ayuda</a> . |
| <b>PST0193</b>         | <b>Mensaje</b>                    | BIOS POST memory test failed. (Error en la prueba de la memoria del BIOS durante la autoprueba de encendido [POST]).  |
|                        | <b>Mensaje de la pantalla LCD</b> | BIOS POST memory test failed. Check memory devices. (Error en la prueba de la memoria del BIOS durante la autoprueba de encendido [POST]. Compruebe los dispositivos de memoria).                                 |
|                        | <b>Detalles</b>                   | System BIOS POST memory test failed. (Error en la prueba de la memoria del BIOS del sistema durante la autoprueba de encendido [POST]).   |
|                        | <b>Acción</b>                     | Compare la instalación de la memoria del sistema con las configuraciones admitidas de la memoria del sistema. Reduzca la configuración del sistema a un mínimo de memoria.  |
| <b>PST0194</b>         | <b>Mensaje</b>                    | Remote access controller configuration failed. (Error de configuración de la controladora de acceso remoto).  |
|                        | <b>Mensaje de la pantalla LCD</b> | Remote access controller configuration failed. Check screen message. (Error de configuración de la controladora de acceso remoto. Compruebe el mensaje en pantalla).  |
|                        | <b>Detalles</b>                   | El BIOS del sistema no ha podido configurar la controladora de acceso remoto.   |
|                        | <b>Acción</b>                     | Apague y encienda la alimentación para encender el sistema. Si el problema persiste, consulte <a href="#">Obtención de ayuda</a> .  |
| <b>PST0195</b>         | <b>Mensaje</b>                    | CPU configuration failed. (Error en la configuración de la CPU).  |

| <b>Código de error</b> | <b>Información del mensaje</b>    |  |
|------------------------|-----------------------------------|--|
|                        | <b>Mensaje de la pantalla LCD</b> | CPU configuration failed. Check screen message. (Error en la configuración de la CPU. Compruebe el mensaje en pantalla).           |
|                        | <b>Detalles</b>                   | La configuración del procesador actual no es compatible, o encontró una excepción fatal durante la autoprueba de encendido (POST). |
|                        | <b>Acción</b>                     | Compruebe la configuración del procesador del sistema y reduzca el sistema a una configuración mínima.                             |
| <b>PST0196</b>         | <b>Mensaje</b>                    | Incorrect memory configuration. (Configuración incorrecta de la memoria).  |
|                        | <b>Mensaje de la pantalla LCD</b> | Incorrect memory configuration. Review User Guide. (Configuración incorrecta de la memoria. Consulte la Guía del usuario).         |
|                        | <b>Detalles</b>                   | El BIOS del sistema ha detectado una ocupación no válida de la memoria.  |
|                        | <b>Acción</b>                     | Vuelva a instalar la memoria de modo tal que coincida con la configuración admitida de la memoria.                                 |
| <b>PST0254</b>         | <b>Mensaje</b>                    | General failure after video. (Error general tras el vídeo).  |
|                        | <b>Mensaje de la pantalla LCD</b> | General failure after video. Check screen message. (Error general tras el vídeo. Compruebe el mensaje en pantalla).                |
|                        | <b>Detalles</b>                   | El BIOS del sistema ha detectado un problema funcional o de configuración durante la autoprueba de encendido (POST).               |
|                        | <b>Acción</b>                     | Consulte el vídeo del sistema y el registro de eventos para obtener más información.   |
| <b>PST0256</b>         | <b>Mensaje</b>                    | POST fatal error detected. (Se ha detectado un error fatal de POST).   |
|                        | <b>Mensaje de la pantalla LCD</b> | POST fatal error detected. (Se ha detectado un error fatal de POST).   |
|                        | <b>Detalles</b>                   | El BIOS del sistema ha detectado un problema funcional o de configuración durante la autoprueba de encendido (POST).               |
|                        | <b>Acción</b>                     | Consulte el vídeo del sistema y el registro de eventos para obtener más información.   |
| <b>PSU0001</b>         | <b>Mensaje</b>                    | Power supply <number> failed. (Se ha producido un error en la fuente de alimentación <número>).                                    |
|                        | <b>Mensaje de la pantalla LCD</b> | PSU <number> failed. Check PSU. (Error de PSU <number>. Compruebe el suministro de energía).                                       |
|                        | <b>Acción</b>                     | Desconecte la fuente de alimentación y vuelva a instalarla. Si el problema persiste, consulte <a href="#">Obtención de ayuda</a> . |

| Código de error | Información del mensaje           |  |
|-----------------|-----------------------------------|--|
| PSU0002         | <b>Mensaje</b>                    | A predictive failure detected on power supply <number>. (Se ha detectado un error predictivo en la fuente de alimentación <número>).   |
|                 | <b>Mensaje de la pantalla LCD</b> | Predictive failure on PSU <number>. Check PSU. (Error predictivo en el suministro de energía <number>. Compruebe el suministro de energía).  |
|                 | <b>Detalles</b>                   | El rendimiento del sistema y la redundancia de la alimentación podrían degradarse o perderse.  |
|                 | <b>Acción</b>                     | Desconecte la fuente de alimentación y vuelva a instalarla en la próxima sesión de mantenimiento. Si el problema persiste, consulte <a href="#">Obtención de ayuda</a> .   |
| PSU0003         | <b>Mensaje</b>                    | The power input for power supply <number> is lost. (Se ha perdido la entrada de corriente de la fuente de alimentación <número>).  |
|                 | <b>Mensaje de la pantalla LCD</b> | The power input for power supply <number> is lost. Check PSU cables. (Se ha perdido la entrada de energía del suministro de energía <number>. Compruebe los cables del PSU).   |
|                 | <b>Detalles</b>                   | La fuente de alimentación está correctamente conectada, pero hay una corriente de entrada que no está conectada o no está operativa.   |
|                 | <b>Acción</b>                     | Compruebe que la corriente de entrada esté conectada a la fuente de alimentación. Verifique que la corriente de entrada se encuentre dentro de los requisitos establecidos para la fuente de alimentación.                             |
| PSU0004         | <b>Mensaje</b>                    | The power input for power supply <number> is outside of the allowable range. (La alimentación del suministro de energía <number> está fuera del intervalo aceptado).   |
|                 | <b>Mensaje de la pantalla LCD</b> | Power input for PSU <number> is outside of range. Check PSU cables. (La alimentación del suministro de energía <number> está fuera del intervalo aceptado. Compruebe los cables del PSU).  |
|                 | <b>Detalles</b>                   | Puede encontrar los requisitos operativos del suministro de energía en este manual o en el propio suministro de energía.   |
|                 | <b>Acción</b>                     | Compruebe que la corriente de entrada esté conectada a la fuente de alimentación. Verifique que la corriente de entrada se encuentre dentro de los requisitos establecidos para la fuente de alimentación.                             |
| PSU0005         | <b>Mensaje</b>                    | The power input for power supply <number> is outside of the allowable range, but it is attached to the system. (La alimentación del suministro de energía <number> está fuera del intervalo aceptado, pero está conectada al sistema). |

| <b>Código de error</b> | <b>Información del mensaje</b>    |   |
|------------------------|-----------------------------------|---|
|                        | <b>Detalles</b>                   | Puede encontrar los requisitos operativos del suministro de energía en este manual o en el propio suministro de energía.  |
|                        | <b>Acción</b>                     | Verifique que la alimentación se encuentre dentro de los requisitos operativos para el suministro de energía.   |
| <b>PSU0006</b>         | <b>Mensaje</b>                    | Power supply <number> type mismatch. (Error de incompatibilidad en el tipo de la fuente de alimentación <número>).  |
|                        | <b>Mensaje de la pantalla LCD</b> | Power supply <number> is incorrectly configured. Check PSU. (El suministro de energía <number> está configurado incorrectamente. Compruebe el PSU).   |
|                        | <b>Detalles</b>                   | Las fuentes de alimentación deben ser del mismo tipo y tener la misma potencia nominal.   |
|                        | <b>Acción</b>                     | Instale las fuentes de alimentación compatibles y consulte la configuración correcta en este manual.  |
| <b>PSU0007</b>         | <b>Mensaje</b>                    | Power supply <number> is operating at 110 volts, and could cause a circuit breaker fault. (El suministro de energía <number> está funcionando a 110 voltios y esto podría producir un error en el interruptor de circuito).   |
|                        | <b>Detalles</b>                   | Un suministro de energía que está indicado para funcionar a 220 V, pero está conectado a un suministro de energía de 110 V, necesita corriente adicional para funcionar. Esa corriente adicional puede disparar los disyuntores de circuito o provocar otros problemas eléctricos con la fuente de entrada. |
|                        | <b>Acción</b>                     | Compruebe el suministro de energía y el cableado. Utilice alimentación con la potencia recomendada. Si el problema persiste, consulte <a href="#">Obtención de ayuda</a> .  |
| <b>PSU0008</b>         | <b>Mensaje</b>                    | Power supply <number> voltage rating does not match the system's requirements. (El voltaje nominal del suministro de energía <number> no cumple los requisitos del sistema).  |
|                        | <b>Detalles</b>                   | El sistema no admite fuentes de alimentación de diferente voltaje.  |
|                        | <b>Acción</b>                     | Instale un suministro de energía con el voltaje nominal correcto.   |
| <b>PSU0016</b>         | <b>Mensaje</b>                    | Power supply <number> is absent. (Falta la fuente de alimentación <número>).  |
|                        | <b>Mensaje de la pantalla LCD</b> | PSU <number> is absent. Check PSU. (Falta el PSU <number>. Compruebe el suministro de energía).   |
|                        | <b>Detalles</b>                   | No hay suministro de energía o está dañado.   |

| <b>Código de error</b> | <b>Información del mensaje</b>  |
|------------------------|---|
|                        | <p><b>Acción</b></p> <ol style="list-style-type: none"> <li>1. Extraiga la fuente de alimentación y vuelva a instalarla.</li> <li>2. Revise los cables y los componentes del subsistema para ver si están dañados.</li> <li>3. Si el problema persiste, consulte <a href="#">Obtención de ayuda</a>.</li> </ol> |
| <b>PSU0031</b>         | <p><b>Mensaje</b></p> <p>Cannot communicate with power supply &lt;number&gt;. (No se puede establecer la comunicación con la fuente de alimentación &lt;número&gt;).</p>  |
|                        | <p><b>Mensaje de la pantalla LCD</b></p> <p>Cannot communicate with PSU &lt;number&gt;. Re-seat PSU. (No se puede establecer la comunicación con el PSU &lt;number&gt;. Reacople el PSU).</p>   |
|                        | <p><b>Detalles</b></p> <p>El suministro de energía puede funcionar, pero la supervisión del suministro de energía quedará degradada. El rendimiento del sistema también puede degradarse.</p>   |
|                        | <p><b>Acción</b></p> <p>Desconecte la fuente de alimentación y vuelva a instalarla. Si el problema persiste, consulte <a href="#">Obtención de ayuda</a>.</p>   |
| <b>PSU1201</b>         | <p><b>Mensaje</b></p> <p>Se ha perdido la redundancia de la fuente de alimentación.</p>   |
|                        | <p><b>Detalles</b></p> <p>El suministro de energía intentará funcionar en un estado degradado. El rendimiento del sistema y la redundancia de energía podrían degradarse o perderse.</p>  |
|                        | <p><b>Acción</b></p> <p>Compruebe la corriente de alimentación. Vuelva a instalar la fuente de alimentación. Si el problema persiste, consulte <a href="#">Obtención de ayuda</a>.</p>  |
| <b>PSU1202</b>         | <p><b>Mensaje</b></p> <p>Se ha degradado la redundancia del suministro de energía.</p>  |
|                        | <p><b>Detalles</b></p> <p>El suministro de energía intentará funcionar en un estado degradado. El rendimiento del sistema y la redundancia de energía podrían degradarse o perderse.</p>  |
|                        | <p><b>Acción</b></p> <p>Extraiga el suministro de energía y vuelva a instalarlo en la próxima sesión de mantenimiento.</p>  |
| <b>PSU1203</b>         | <p><b>Mensaje</b></p> <p>The power supplies are not redundant. (Las fuentes de alimentación no son redundantes).</p>  |
|                        | <p><b>Mensaje de la pantalla LCD</b></p> <p>Lost PSU redundancy. Check PSU cables. (Se ha perdido la redundancia del PSU. Compruebe los cables del suministro de energía).</p>  |
|                        | <p><b>Detalles</b></p> <p>El modo operativo de alimentación actual no es redundante debido a una excepción en la fuente de alimentación, un cambio en el</p>  |



| <b>Código de error</b> | <b>Información del mensaje</b>    |  |
|------------------------|-----------------------------------|--|
|                        |                                   | inventario de fuentes de alimentación o un cambio en el inventario de alimentación del sistema.  |
|                        | <b>Acción</b>                     | Compruebe el registro de eventos para ver los errores de fuente de alimentación. Compruebe la configuración del sistema y el consumo de energía.   |
| <b>PSU1204</b>         | <b>Mensaje</b>                    | Las fuentes de alimentación no son redundantes. Los recursos son insuficientes para mantener las operaciones normales.   |
|                        | <b>Mensaje de la pantalla LCD</b> | PSU redundancy degraded. Check PSU cables. (Se ha degradado la redundancia del PSU. Compruebe los cables del suministro de energía).   |
|                        | <b>Detalles</b>                   | El modo operativo de alimentación actual no es redundante debido a una excepción en la fuente de alimentación, un cambio en el inventario de fuentes de alimentación o un cambio en el inventario de alimentación del sistema. |
|                        | <b>Acción</b>                     | Compruebe el registro de eventos para ver los errores de fuente de alimentación. Compruebe la configuración del sistema y el consumo de energía.   |
| <b>PWR1001</b>         | <b>Mensaje</b>                    | The system performance was degraded. (Se ha degradado el rendimiento del sistema).   |
|                        | <b>Mensaje de la pantalla LCD</b> | System performance degraded. Check PSUs and system configuration. (Se ha degradado el rendimiento del sistema. Compruebe los PSU y la configuración del sistema).  |
|                        | <b>Detalles</b>                   | Se ha degradado el rendimiento del sistema para evitar que se apague.  |
|                        | <b>Acción</b>                     | Compruebe la configuración y consulte los registros del sistema para ver si hay avisos o errores de entorno o de temperatura.  |
| <b>PWR1002</b>         | <b>Mensaje</b>                    | The system performance degraded because of thermal protection. (El rendimiento del sistema se ha degradado para ofrecer protección térmica).   |
|                        | <b>Detalles</b>                   | Se ha degradado el rendimiento del sistema para evitar que se apague.  |
|                        | <b>Acción</b>                     | Compruebe la configuración y consulte los registros del sistema para ver si hay avisos o errores de entorno o de temperatura.  |
| <b>PWR1003</b>         | <b>Mensaje</b>                    | The system performance degraded because cooling capacity has changed. (El rendimiento del sistema se ha degradado porque ha cambiado la capacidad de refrigeración).   |

| <b>Código de error</b> | <b>Información del mensaje</b>    |   |
|------------------------|-----------------------------------|---|
|                        | <b>Detalles</b>                   | La configuración actual de suministros de energía no cumple con los requisitos de la plataforma para permitir la redundancia. Si un suministro de energía falla, el sistema podría apagarse.  |
|                        | <b>Acción</b>                     | Si esta situación no es intencionada, compruebe la configuración del sistema y el consumo de energía, e instale las fuentes de alimentación que correspondan. Compruebe el estado de las fuentes de alimentación para ver si presentan errores. |
| <b>PWR1004</b>         | <b>Mensaje</b>                    | The system performance degraded because power capacity has changed. (El rendimiento del sistema se ha degradado porque ha cambiado la capacidad de alimentación).   |
|                        | <b>Detalles</b>                   | Es posible que el sistema se apague o que funcione ofreciendo un rendimiento degradado.   |
|                        | <b>Acción</b>                     | Consulte el registro de eventos para ver los errores de fuente de alimentación. Compruebe la configuración del sistema y el consumo de energía, y actualice o instale las fuentes de alimentación, según proceda.                               |
| <b>PWR1005</b>         | <b>Mensaje</b>                    | The system performance degraded because the user-defined power capacity has changed. (El rendimiento del sistema se ha degradado porque ha cambiado la capacidad de energía definida por el usuario).   |
|                        | <b>Detalles</b>                   | La configuración de energía definida por el usuario ha afectado al funcionamiento del sistema.  |
|                        | <b>Acción</b>                     | Si esta situación no es intencionada, revise los cambios realizados en la configuración del sistema y consulte la política de energía.  |
| <b>PWR1006</b>         | <b>Mensaje</b>                    | The system halted because system power exceeds capacity. (El sistema se ha detenido porque la energía del sistema excede la capacidad).   |
|                        | <b>Mensaje de la pantalla LCD</b> | System power demand exceeds capacity. System halted. (La demanda de energía del sistema excede la capacidad. El sistema se ha detenido).  |
|                        | <b>Detalles</b>                   | The system halted because system power exceeds capacity. (El sistema se ha detenido porque la energía del sistema excede la capacidad).   |
|                        | <b>Acción</b>                     | Compruebe la configuración del sistema, actualice las fuente de alimentación o reduzca el consumo de energía del sistema.   |
| <b>PWR1007</b>         | <b>Mensaje</b>                    | The system performance degraded because power exceeds capacity. (El rendimiento del sistema se ha degradado porque la energía excede la capacidad).   |

| <b>Código de error</b> | <b>Información del mensaje</b>    |  |
|------------------------|-----------------------------------|--|
|                        | <b>Mensaje de la pantalla LCD</b> | System power exceeds capacity. Performance degraded. Check PSU configuration. (La energía del sistema excede la capacidad. El rendimiento se ha degradado. Compruebe la configuración del PSU).      |
|                        | <b>Detalles</b>                   | Actualmente, el sistema está funcionando en un estado degradado para intentar evitar que se apague.  |
|                        | <b>Acción</b>                     | Compruebe la configuración del sistema, actualice las fuente de alimentación o reduzca el consumo de energía del sistema.  |
| <b>PWR1008</b>         | <b>Mensaje</b>                    | The system performance degraded because power draw exceeds the power threshold. (El rendimiento del sistema se ha degradado porque el consumo de energía excede el umbral aceptado).                 |
|                        | <b>Mensaje de la pantalla LCD</b> | System power exceeds threshold. Performance degraded. Check PSU configuration. (La energía del sistema excede el umbral. El rendimiento se ha degradado. Compruebe la configuración del PSU).        |
|                        | <b>Detalles</b>                   | El umbral de energía es un valor configurado por el usuario o de manera automática por el software según la configuración del sistema.   |
|                        | <b>Acción</b>                     | Compruebe la configuración del sistema, actualice las fuente de alimentación o reduzca el consumo de energía del sistema.  |
| <b>RFM1003</b>         | <b>Mensaje</b>                    | Removable Flash Media <name> is not IPMI-function ready. (La unidad flash extraíble <name> no es compatible con IPMI).   |
|                        | <b>Detalles</b>                   | La unidad flash extraíble está instalada, pero no está instalada correctamente o no se ha podido inicializar.  |
|                        | <b>Acción</b>                     | Si esta situación no es intencionada, vuelva a instalar la unidad flash y el módulo correspondiente.   |
| <b>RFM1005</b>         | <b>Mensaje</b>                    | Removable Flash Media <name> is not ready. (La unidad flash extraíble <name> no está lista).   |
|                        | <b>Detalles</b>                   | El soporte físico se encuentra en fase de preparación o de mantenimiento. Si el problema persiste, vuelva a instalar la tarjeta.   |
|                        | <b>Acción</b>                     | Espere a que el soporte físico esté listo.   |
| <b>RFM1006</b>         | <b>Mensaje</b>                    | Removable Flash Media <name> is offline. (La unidad flash extraíble <name> está fuera de línea).   |
|                        | <b>Detalles</b>                   | Durante el arranque, la firma de identificación de la tarjeta (CID) es diferente del valor de almacenamiento no volátil (NV) o la tarjeta es el destino de una operación de copia que está en curso. |
|                        | <b>Acción</b>                     | Si esta situación no es intencionada, vuelva a instalar la unidad flash.   |

| Código de error | Información del mensaje           |  |
|-----------------|-----------------------------------|--|
| RFM1008         | <b>Mensaje</b>                    | Failure detected on Removable Flash Media <name>. (Se ha detectado un error en la unidad flash extraíble <nombre>).  |
|                 | <b>Mensaje de la pantalla LCD</b> | Removable Flash Media <name> failed. Check SD Card. (Se ha detectado un error en la unidad flash extraíble <name>. Compruebe la tarjeta SD).                 |
|                 | <b>Detalles</b>                   | Se ha informado de un error durante la lectura o escritura de una tarjeta SD.  |
|                 | <b>Acción</b>                     | Reacople la unidad flash. Si el problema persiste, sustituya la unidad.  |
| RFM1014         | <b>Mensaje</b>                    | Removable Flash Media <name> is write protected. (La unidad flash extraíble <nombre> está protegida contra escritura).                                       |
|                 | <b>Mensaje de la pantalla LCD</b> | Removable Flash Media <name> is write protected. Check SD Card. (La unidad flash extraíble <name> está protegida contra escritura. Compruebe la tarjeta SD). |
|                 | <b>Detalles</b>                   | La tarjeta está protegida contra escritura por el pestillo de la tarjeta SD. No es posible utilizar una tarjeta que esté protegida contra escritura.         |
|                 | <b>Acción</b>                     | Si esta situación no es intencionada, extraiga el soporte físico y deshabilite la protección contra escritura.   |
| RFM1016         | <b>Mensaje</b>                    | Media not present for Removable Flash Media <name>. (No se encuentra la unidad flash extraíble <name>).  |
|                 | <b>Detalles</b>                   | No se ha detectado la tarjeta SD o no está instalada.  |
|                 | <b>Acción</b>                     | Si esta situación no es intencionada, vuelva a instalar la unidad flash.   |
| RFM1021         | <b>Mensaje</b>                    | Removable Flash Media is not IPMI-function ready. (La unidad flash extraíble no es compatible con IPMI).   |
|                 | <b>Detalles</b>                   | La unidad flash extraíble está instalada, pero no está instalada correctamente o no se ha podido inicializar.  |
|                 | <b>Acción</b>                     | Si esta situación no es intencionada, vuelva a instalar la unidad flash.   |
| RFM1022         | <b>Mensaje</b>                    | Removable Flash Media is ready. (La unidad flash extraíble está lista).  |
|                 | <b>Acción</b>                     | Si esta situación no es intencionada, vuelva a instalar la unidad flash.   |
| RFM1023         | <b>Mensaje</b>                    | Removable Flash Media is not ready. (La unidad flash extraíble no está lista).   |
|                 | <b>Detalles</b>                   | El soporte físico se encuentra en fase de preparación o de mantenimiento. Si el problema persiste, vuelva a instalar la tarjeta.                             |

| <b>Código de error</b> | <b>Información del mensaje</b>    |  |
|------------------------|-----------------------------------|--|
|                        | <b>Acción</b>                     | Si esta situación no es intencionada, vuelva a instalar la unidad flash.   |
| <b>RFM1024</b>         | <b>Mensaje</b>                    | Removable Flash Media is offline. (La unidad flash extraíble está fuera de línea).   |
|                        | <b>Detalles</b>                   | Durante el arranque, la firma de identificación de la tarjeta (CID) es diferente del valor de almacenamiento no volátil (NV) o la tarjeta es el destino de una operación de copia que está en curso. |
|                        | <b>Acción</b>                     | Si esta situación no es intencionada, vuelva a instalar la unidad flash.   |
| <b>RFM1026</b>         | <b>Mensaje</b>                    | Failure detected on Removable Flash Media. (Se ha detectado un error en la unidad flash extraíble).  |
|                        | <b>Detalles</b>                   | Se ha informado de un error durante la lectura o escritura de una tarjeta SD.  |
|                        | <b>Acción</b>                     | Vuelva a instalar la unidad flash. Si el problema persiste, sustituya la unidad.   |
| <b>RFM1032</b>         | <b>Mensaje</b>                    | Removable Flash Media is write protected. (La unidad flash extraíble está protegida contra escritura).   |
|                        | <b>Detalles</b>                   | La tarjeta está protegida contra escritura por el pestillo de la tarjeta SD. IDSDM no puede utilizar una tarjeta que esté protegida contra escritura.  |
|                        | <b>Acción</b>                     | Si esta situación no es intencionada, extraiga el soporte físico y deshabilite la protección contra escritura.   |
| <b>RFM1034</b>         | <b>Mensaje</b>                    | Media not present for Removable Flash Media. (No se encuentra la unidad flash extraíble).  |
|                        | <b>Detalles</b>                   | No se ha detectado la tarjeta SD o no está instalada.  |
|                        | <b>Acción</b>                     | Si esta situación no es intencionada, vuelva a instalar la unidad flash.   |
| <b>RFM1201</b>         | <b>Mensaje</b>                    | Internal Dual SD Module redundancy lost. (Se ha perdido la redundancia del módulo SD dual interno).  |
|                        | <b>Mensaje de la pantalla LCD</b> | Internal Dual SD Module redundancy is lost. Check SD Card. (Se ha perdido la redundancia del módulo SD dual interno. Compruebe la tarjeta SD).   |
|                        | <b>Detalles</b>                   | Una o ambas tarjetas SD no están funcionando correctamente.  |
|                        | <b>Acción</b>                     | Sustituya la tarjeta SD que presenta el error.   |

| Código de error | Información del mensaje           |   |
|-----------------|-----------------------------------|---|
| RFM1202         | <b>Mensaje</b>                    | Internal Dual SD Module redundancy is degraded. (Se ha degradado la redundancia del módulo SD dual interno).  |
|                 | <b>Detalles</b>                   | Una o ambas tarjetas SD no están funcionando correctamente.   |
|                 | <b>Acción</b>                     | Sustituya la tarjeta SD que presenta el error.  |
| RFM1203         | <b>Mensaje</b>                    | Internal Dual SD Module is not redundant. (El módulo SD dual interno no es redundante).   |
|                 | <b>Detalles</b>                   | Internal Dual SD Module is not redundant. (El módulo SD dual interno no es redundante).   |
|                 | <b>Acción</b>                     | Instale otra tarjeta SD y ajuste la configuración para que haya redundancia si así lo desea.  |
| RFM1205         | <b>Mensaje</b>                    | Internal Dual SD Module is not redundant. Insufficient resources to maintain normal operations. (El módulo SD dual interno no es redundante. No hay recursos suficientes para mantener las operaciones normales). |
|                 | <b>Mensaje de la pantalla LCD</b> | Internal Dual SD Module is not redundant. Insufficient resources. Check SD Card. (El módulo SD dual interno no es redundante. Recursos insuficientes. Compruebe la tarjeta SD).                                   |
|                 | <b>Detalles</b>                   | No se puede mantener la redundancia con la configuración de funcionamiento actual. La unidad podría funcionar en un estado degradado.   |
|                 | <b>Acción</b>                     | Consulte este manual y compruebe la configuración de la tarjeta SD.   |
| RFM2001         | <b>Mensaje</b>                    | Internal Dual SD Module <name> is absent. (Falta el módulo SD dual interno <nombre>).   |
|                 | <b>Mensaje de la pantalla LCD</b> | Internal Dual SD Module <name> is absent. Check SD Card. (Falta el módulo SD dual interno <nombre>. Compruebe la tarjeta SD).   |
|                 | <b>Detalles</b>                   | No se ha detectado el módulo SD o no está instalado.  |
|                 | <b>Acción</b>                     | Si esta situación no es intencionada, vuelva a instalar el módulo SD.   |
| RFM2002         | <b>Mensaje</b>                    | Internal Dual SD Module <name> is offline. (El módulo SD dual interno <nombre> está fuera de línea).  |
|                 | <b>Detalles</b>                   | El módulo de la tarjeta SD está instalado, pero puede estar incorrectamente instalado o mal configurado.  |
|                 | <b>Acción</b>                     | Vuelva a instalar el módulo SD.   |

| <b>Código de error</b> | <b>Información del mensaje</b>    |   |
|------------------------|-----------------------------------|---|
| <b>RFM2004</b>         | <b>Mensaje</b>                    | Failure detected on Internal Dual SD Module <name>. (Se ha detectado un error en el módulo SD dual interno <nombre>).                               |
|                        | <b>Mensaje de la pantalla LCD</b> | Internal Dual SD Module <name> failed. Check SD Card. (Error en el módulo SD dual interno <name>. Compruebe la tarjeta SD).                         |
|                        | <b>Detalles</b>                   | El módulo de la tarjeta SD está instalado, pero no está configurado correctamente o no se ha podido inicializar.                                    |
|                        | <b>Acción</b>                     | Vuelva a instalar el módulo SD, y quite y vuelva a instalar las tarjetas SD.  |
| <b>RFM2006</b>         | <b>Mensaje</b>                    | Internal Dual SD Module <name> is write protected. (El módulo SD dual interno <nombre> está protegido contra escritura).                            |
|                        | <b>Detalles</b>                   | El módulo está protegido contra escritura. No es posible escribir los cambios en el soporte físico.   |
|                        | <b>Acción</b>                     | Si esta situación no es intencionada, extraiga el soporte físico y deshabilite la protección contra escritura.                                      |
| <b>SEC0000</b>         | <b>Mensaje</b>                    | The chassis is open. (El chasis está abierto).  |
|                        | <b>Mensaje de la pantalla LCD</b> | Intrusion detected. Check chassis cover. (Se ha detectado una intrusión. Compruebe la cubierta del chasis).   |
|                        | <b>Detalles</b>                   | El chasis está abierto. El rendimiento del sistema podría degradarse y la seguridad podría estar en riesgo.   |
|                        | <b>Acción</b>                     | Cierre el chasis. Compruebe los registros del sistema.  |
| <b>SEC0001</b>         | <b>Mensaje</b>                    | The drive bay is open. (El compartimiento para unidades está abierto).  |
|                        | <b>Detalles</b>                   | El compartimiento para unidades está abierto. Es posible que se haya añadido o quitado una unidad. El rendimiento del sistema podría degradarse.    |
|                        | <b>Acción</b>                     | Cierre el compartimiento para unidades. Compruebe los registros del sistema.  |
| <b>SEC0002</b>         | <b>Mensaje</b>                    | The I/O card area is open. (El área de tarjetas de E/S está abierta).   |
|                        | <b>Detalles</b>                   | El área de tarjetas de E/S está abierta. Es posible que se haya añadido o quitado una tarjeta de E/S. El rendimiento del sistema podría degradarse. |
|                        | <b>Acción</b>                     | Cierre el área de tarjetas de E/S. Compruebe los registros del sistema.   |
| <b>SEC0003</b>         | <b>Mensaje</b>                    | The processor area is open. (El área de procesadores está abierta).   |

| <b>Código de error</b> | <b>Información del mensaje</b>    |  |
|------------------------|-----------------------------------|--|
|                        | <b>Detalles</b>                   | El área de procesadores está abierta. Es posible que se haya añadido o quitado una unidad. El rendimiento del sistema podría degradarse.         |
|                        | <b>Acción</b>                     | Cierre el área de procesadores. Consulte los registros del sistema.  |
| <b>SEC0004</b>         | <b>Mensaje</b>                    | The LAN is disconnected. (La LAN está desconectada).   |
|                        | <b>Detalles</b>                   | The LAN is disconnected. Network performance may be degraded. (La LAN está desconectada. El rendimiento de la red podría degradarse).            |
|                        | <b>Acción</b>                     | Si esta situación no es intencionada, conecte el cable de red.   |
| <b>SEC0005</b>         | <b>Mensaje</b>                    | Unauthorized docking is detected. (Se ha detectado un acoplamiento no autorizado).   |
|                        | <b>Detalles</b>                   | Es posible que se haya manipulado un componente extraíble, que se haya instalado incorrectamente o que no cumpla con los requisitos del sistema. |
|                        | <b>Acción</b>                     | Compruebe los componentes de hardware extraíbles para ver si están debidamente instalados. Consulte la documentación de instalación.             |
| <b>SEC0006</b>         | <b>Mensaje</b>                    | The fan area is open. (El área de ventiladores está abierta).  |
|                        | <b>Detalles</b>                   | El área de ventiladores está abierta. El rendimiento del sistema podría degradarse.  |
|                        | <b>Acción</b>                     | Cierre el área de ventiladores. Compruebe los registros del sistema.   |
| <b>SEC0031</b>         | <b>Mensaje</b>                    | The chassis is open while the power is on. (El chasis está abierto y el sistema está encendido).   |
|                        | <b>Mensaje de la pantalla LCD</b> | Intrusion detected. Check chassis cover. (Se ha detectado una intrusión. Compruebe la cubierta del chasis).                                      |
|                        | <b>Detalles</b>                   | El chasis está abierto. El rendimiento del sistema podría degradarse y la seguridad podría estar en riesgo.                                      |
|                        | <b>Acción</b>                     | Cierre el chasis. Compruebe los registros del sistema.   |
| <b>SEC0033</b>         | <b>Mensaje</b>                    | The chassis is open while the power is off. (El chasis está abierto y el sistema está apagado).  |
|                        | <b>Mensaje de la pantalla LCD</b> | Intrusion detected. Check chassis cover. (Se ha detectado una intrusión. Compruebe la cubierta del chasis).                                      |
|                        | <b>Detalles</b>                   | El chasis se abrió mientras el sistema estaba apagado. Es posible que se haya comprometido la seguridad del sistema.                             |



| <b>Código de error</b> | <b>Información del mensaje</b>    |  |
|------------------------|-----------------------------------|--|
|                        | <b>Acción</b>                     | Cierre el chasis y compruebe el inventario de hardware. Compruebe los registros del sistema.   |
| <b>SEC0040</b>         | <b>Mensaje</b>                    | A critical stop occurred during OS load. (Se ha producido una detención crítica durante la carga del sistema operativo).   |
|                        | <b>Detalles</b>                   | El sistema operativo ha generado un evento crítico de IPMI de detención. (Código del tipo de sensor = 20H).  |
|                        | <b>Acción</b>                     | Vea el vídeo y consulte los registros del sistema para obtener más información.  |
| <b>SEC0041</b>         | <b>Mensaje</b>                    | BIOS detected an error configuring the Intel Trusted Execution Technology (TXT). (El BIOS ha detectado un error al configurar Intel Trusted Execution Technology [TXT]).   |
|                        | <b>Mensaje de la pantalla LCD</b> | BIOS detected an error configuring TXT. Check system configuration. (El BIOS ha detectado un error al configurar TXT. Compruebe la configuración del sistema).   |
|                        | <b>Detalles</b>                   | Error en la inicialización de TXT. Es posible que la configuración del sistema haya cambiado.  |
|                        | <b>Acción</b>                     | Compruebe el inventario de hardware del sistema y la configuración del software.   |
| <b>SEC0042</b>         | <b>Mensaje</b>                    | Processor detected an error while performing an Intel Trusted Execution Technology (TXT) operation. (El procesador ha detectado un error al realizar una operación de Intel Trusted Execution Technology [TXT]).   |
|                        | <b>Mensaje de la pantalla LCD</b> | CPU detected an error while performing a TXT operation. Check system configuration. (La CPU ha detectado un error al realizar una operación de TXT. Compruebe la configuración del sistema).   |
|                        | <b>Detalles</b>                   | Error en el arranque del microcódigo de CPU TXT. Es posible que la configuración del sistema haya cambiado.  |
|                        | <b>Acción</b>                     | Compruebe el inventario de hardware del sistema y la configuración del software.   |
| <b>SEC0043</b>         | <b>Mensaje</b>                    | BIOS Authenticated Code Module detected an Intel Trusted Execution Technology (TXT) error during POST. (El módulo de código autenticado del BIOS ha detectado un error de Intel Trusted Execution Technology (TXT) durante la autoprueba de encendido [POST]). |
|                        | <b>Mensaje de la pantalla LCD</b> | BIOS detected a TXT error during POST. Check system configuration. (El BIOS ha detectado un error de TXT durante POST. Compruebe la configuración del sistema).  |

| <b>Código de error</b> | <b>Información del mensaje</b>    |   |
|------------------------|-----------------------------------|---|
|                        | <b>Detalles</b>                   | Error de TXT en la autoprueba de encendido (POST). Es posible que la configuración del sistema haya cambiado.   |
|                        | <b>Acción</b>                     | Compruebe el inventario de hardware del sistema y la configuración del software.  |
| <b>SEC0044</b>         | <b>Mensaje</b>                    | SINIT Authenticated Code Module detected an Intel Trusted Execution Technology (TXT) error at boot. (El módulo de código autenticado de SINIT ha detectado un error de Intel Trusted Execution Technology (TXT) durante la autoprueba de encendido [POST]). |
|                        | <b>Mensaje de la pantalla LCD</b> | SINIT detected a TXT error at boot. Check system configuration. (SINIT ha detectado un error de TXT en el arranque. Compruebe la configuración del sistema).  |
|                        | <b>Detalles</b>                   | Error en la inicialización de TXT. Es posible que la configuración del sistema haya cambiado.   |
|                        | <b>Acción</b>                     | Compruebe el inventario de hardware del sistema y la configuración del software.  |
| <b>SEC0600</b>         | <b>Mensaje</b>                    | A secure mode violation detected. (Se ha detectado una infracción del modo seguro).   |
|                        | <b>Detalles</b>                   | Esto puede deberse a un intento de acceso físico o remoto.  |
|                        | <b>Acción</b>                     | Consulte los registros del sistema para ver si hay intentos de intrusión y compruebe que se estén cumpliendo las políticas de contraseñas fuertes.  |
| <b>SEC0602</b>         | <b>Mensaje</b>                    | User password violation detected. (Se ha detectado una infracción de contraseña de usuario).  |
|                        | <b>Detalles</b>                   | Esto puede deberse a un intento de acceso físico o remoto.  |
|                        | <b>Acción</b>                     | Consulte los registros del sistema para ver si hay intentos de intrusión y compruebe que se estén cumpliendo las políticas de contraseñas fuertes.  |
| <b>SEC0604</b>         | <b>Mensaje</b>                    | A setup password violation detected. (Se ha detectado una infracción de contraseña de configuración).   |
|                        | <b>Detalles</b>                   | Esto puede deberse a un intento de acceso físico o remoto.  |
|                        | <b>Acción</b>                     | Consulte los registros del sistema para ver si hay intentos de intrusión y compruebe que se estén cumpliendo las políticas de contraseñas fuertes.  |

| <b>Código de error</b> | <b>Información del mensaje</b> |  |
|------------------------|--------------------------------|--|
| <b>SEC0606</b>         | <b>Mensaje</b>                 | The network boot password violation detected. (Se ha detectado una infracción de contraseña de inicio de red).   |
|                        | <b>Detalles</b>                | Esto puede deberse a un intento de acceso físico o remoto.   |
|                        | <b>Acción</b>                  | Consulte los registros del sistema para ver si hay intentos de intrusión y compruebe que se estén cumpliendo las políticas de contraseñas fuertes.   |
| <b>SEC0608</b>         | <b>Mensaje</b>                 | A password violation detected. (Se ha detectado una infracción de contraseña).   |
|                        | <b>Detalles</b>                | Esto puede deberse a un intento de acceso físico o remoto.   |
|                        | <b>Acción</b>                  | Consulte los registros del sistema para ver si hay intentos de intrusión y compruebe que se estén cumpliendo las políticas de contraseñas fuertes.   |
| <b>SEC0610</b>         | <b>Mensaje</b>                 | An Out-of-band password violation detected. (Se ha detectado una infracción de contraseña fuera de banda).   |
|                        | <b>Detalles</b>                | Esto puede deberse a un intento de acceso remoto.  |
|                        | <b>Acción</b>                  | Consulte los registros del sistema para ver si hay intentos de intrusión y compruebe que se estén cumpliendo las políticas de contraseñas fuertes.   |
| <b>SEL0002</b>         | <b>Mensaje</b>                 | Logging is disabled. (Se ha desactivado el registro).  |
|                        | <b>Detalles</b>                | Este mensaje aparece cuando el usuario ha desactivado el registro de eventos de un tipo específico.  |
|                        | <b>Acción</b>                  | Si esta situación no es intencionada, vuelva a activar el registro.  |
| <b>SEL0006</b>         | <b>Mensaje</b>                 | Se ha desactivado el registro de todos los eventos.  |
|                        | <b>Detalles</b>                | Este mensaje aparece cuando el usuario ha desactivado el registro de todos los eventos.  |
|                        | <b>Acción</b>                  | Si esta situación no es intencionada, vuelva a activar el registro.  |
| <b>SEL0008</b>         | <b>Mensaje</b>                 | El registro está lleno.  |
|                        | <b>Detalles</b>                | Cuando el registro de eventos está lleno, no se escriben eventos adicionales en el registro. Los registros más antiguos pueden sobrescribirse y perderse. Este mensaje también puede aparecer si el usuario ha desactivado el registro de eventos. |
|                        | <b>Acción</b>                  | Realice una copia de seguridad del registro y vacíelo.   |

| <b>Código de error</b> | <b>Información del mensaje</b>    |   |
|------------------------|-----------------------------------|---|
| <b>SEL0010</b>         | <b>Mensaje</b>                    | El registro está casi lleno.  |
|                        | <b>Detalles</b>                   | Cuando el registro de eventos está lleno, no se escriben eventos adicionales en el registro. Los registros más antiguos pueden sobrescribirse y perderse.   |
|                        | <b>Acción</b>                     | Haga una copia de seguridad del registro y bórralo en la próxima sesión de mantenimiento.   |
| <b>SEL0012</b>         | <b>Mensaje</b>                    | Could not create or initialize the system event log. (No se ha podido crear ni inicializar el registro de eventos del sistema).   |
|                        | <b>Detalles</b>                   | Si el registro de eventos del sistema no se inicializa, los eventos de errores y estados de plataforma no se capturan. Algunos programas de software de administración no informan de las excepciones de la plataforma.                                   |
|                        | <b>Acción</b>                     | Reinicie la controladora de administración o iDRAC. Realice un ciclo de encendido del sistema. Si el problema persiste, llame al servicio de soporte técnico.   |
| <b>SEL1204</b>         | <b>Mensaje</b>                    | An unknown system hardware failure detected. (Se ha detectado un error desconocido de hardware en el sistema).  |
|                        | <b>Mensaje de la pantalla LCD</b> | Unknown system hardware failure. (Error desconocido de hardware en el sistema).   |
|                        | <b>Detalles</b>                   | Si el registro de eventos del sistema no se inicializa, los eventos de errores y estados de plataforma no se capturan. Algunos programas de software de administración no informan de las excepciones de la plataforma.                                   |
|                        | <b>Acción</b>                     | Vuelva a configurar el sistema a la mínima configuración posible. Si el problema persiste, llame al servicio de soporte técnico.  |
| <b>SEL1209</b>         | <b>Mensaje</b>                    | The platform event filter action failed. (Error de la acción del filtro de eventos de plataforma).  |
|                        | <b>Detalles</b>                   | Es posible que ciertos permisos o políticas del sistema impidan que la acción se ejecute. Si está así configurado, el sistema no ejecuta la acción ante un evento de plataforma (tal como apagado, realización de ciclo, interrupción y envío de alerta). |
|                        | <b>Acción</b>                     | Compruebe la configuración de eventos de plataforma.  |
| <b>SEL1211</b>         | <b>Mensaje</b>                    | The time-stamp clock could not be synchronized. (Error al sincronizar el reloj empleado para la indicación de hora).  |

| <b>Código de error</b> | <b>Información del mensaje</b> |   |
|------------------------|--------------------------------|---|
|                        | <b>Detalles</b>                | Es posible que la hora indicada en los eventos del registro de eventos del sistema no se corresponda con la hora del sistema.   |
|                        | <b>Acción</b>                  | Realice un ciclo de encendido del sistema. Si el problema persiste, llame al servicio de soporte técnico.   |
| <b>SEL1300</b>         | <b>Mensaje</b>                 | No bootable media found. (No se han encontrado soportes físicos de inicio).   |
|                        | <b>Detalles</b>                | La configuración del sistema muestra el orden de arranque del sistema. También es posible que la pantalla de vídeo local muestre información adicional. (Código del tipo de sensor 1eh - diferencia 00h). |
|                        | <b>Acción</b>                  | Compruebe la configuración de arranque del sistema. Verifique si se aplican los ajustes de la configuración de la controladora de almacenamiento masivo.  |
| <b>SEL1302</b>         | <b>Mensaje</b>                 | Non-bootable diskette detected. (Se ha detectado un disquete que no es de inicio).  |
|                        | <b>Detalles</b>                | El disco que se encuentra en la unidad no está correctamente formateado, o no contiene los archivos necesarios del sistema operativo.   |
|                        | <b>Acción</b>                  | Sustituya el disquete por un disco de inicio.   |
| <b>SEL1304</b>         | <b>Mensaje</b>                 | The PXE server not found. (No se ha encontrado el servidor PXE).  |
|                        | <b>Detalles</b>                | PXE es una manera de iniciar un sistema desde la red.   |
|                        | <b>Acción</b>                  | Compruebe la configuración de la red y del servidor PXE.  |
| <b>SEL1306</b>         | <b>Mensaje</b>                 | Invalid boot sector found. (Se ha encontrado un sector de inicio no válido).  |
|                        | <b>Detalles</b>                | El disco que se encuentra en la unidad no está correctamente formateado, o no contiene los archivos necesarios del sistema operativo.   |
|                        | <b>Acción</b>                  | Sustituya el disquete por un disco de inicio.   |
| <b>SEL1308</b>         | <b>Mensaje</b>                 | A time-out occurred while waiting for user to select a boot source. (Se agotó el tiempo de espera mientras se esperaba a que el usuario seleccionara el origen para el arranque).                         |
|                        | <b>Detalles</b>                | El sistema no se inició en un sistema operativo y necesita que el usuario seleccione el origen para el arranque.  |

| <b>Código de error</b> | <b>Información del mensaje</b> |  |
|------------------------|--------------------------------|--|
|                        | <b>Acción</b>                  | Seleccione el origen para el arranque dentro del tiempo permitido.   |
| <b>SEL1501</b>         | <b>Mensaje</b>                 | Chassis management controller (CMC) redundancy is lost. (Se ha perdido la redundancia de la controladora de administración del chasis [CMC]).  |
|                        | <b>Detalles</b>                | Se ha producido una acción o un error que ha interrumpido la redundancia de CMC.   |
|                        | <b>Acción</b>                  | Compruebe los cables de la red CMC y las conexiones de la red. Verifique que las versiones de firmware de CMC coincidan.   |
| <b>SEL1502</b>         | <b>Mensaje</b>                 | Chassis management controller (CMC) redundancy is degraded. (Se ha degradado la redundancia de la controladora de administración del chasis [CMC]).  |
|                        | <b>Detalles</b>                | Se ha producido una acción o un error que ha interrumpido la redundancia de CMC.   |
|                        | <b>Acción</b>                  | Compruebe los cables de la red CMC y las conexiones de la red. Verifique que las versiones de firmware de CMC coincidan.   |
| <b>SEL1504</b>         | <b>Mensaje</b>                 | The chassis management controller (CMC) is not redundant. Insufficient resources to maintain normal operations. (La controladora de administración del chasis (CMC) no es redundante. No hay recursos suficientes para mantener las operaciones normales). |
|                        | <b>Detalles</b>                | No hay potencia suficiente para que funcionen dos CMC al mismo tiempo.   |
|                        | <b>Acción</b>                  | Compruebe el consumo general de energía y el estado de la energía.   |
| <b>SEL1506</b>         | <b>Mensaje</b>                 | Lost communications with Chassis Group Member <number>. (Se han perdido las comunicaciones con el miembro del grupo del chasis <number>).  |
|                        | <b>Detalles</b>                | La CMC principal ha perdido la comunicación con la CMC miembro indicada.   |
|                        | <b>Acción</b>                  | Compruebe el cable de red y las conexiones de red.   |
| <b>SEL1508</b>         | <b>Mensaje</b>                 | Member <number> could not join the Chassis Group. (El miembro <number> no ha podido unirse al grupo del chasis).   |
|                        | <b>Detalles</b>                | La CMC miembro indicada es el elemento principal de otro grupo de apilamiento CMC diferente.   |

| <b>Código de error</b> | <b>Información del mensaje</b> |   |
|------------------------|--------------------------------|---|
|                        | <b>Acción</b>                  | Compruebe si la CMC miembro es el elemento principal de otro grupo de chasis diferente.   |
| <b>SEL1510</b>         | <b>Mensaje</b>                 | An authentication error detected for Chassis Group Member <number>. (Se ha detectado un error de autenticación para el miembro del grupo del chasis <number>).  |
|                        | <b>Detalles</b>                | La CMC maestra del grupo no ha podido iniciar la sesión de la CMC miembro del grupo.  |
|                        | <b>Acción</b>                  | Compruebe las credenciales de inicio de sesión de la CMC.   |
| <b>SEL9900</b>         | <b>Mensaje</b>                 | An unsupported event occurred. (Ha ocurrido un evento no admitido).   |
|                        | <b>Detalles</b>                | La versión de software actual no puede decodificar este evento. Es posible que necesite comprobar este evento con una herramienta que pueda mostrar datos sin procesar, como Ipmitool con la opción -vvv o Radcam con la opción -E. |
|                        | <b>Acción</b>                  | Actualice el software de administración.  |
| <b>SWC4004</b>         | <b>Mensaje</b>                 | A firmware or software incompatibility detected between iDRAC in slot <number> and CMC. (Se ha detectado una incompatibilidad de firmware o de software entre el iDRAC de la ranura <number> y la CMC).                             |
|                        | <b>Detalles</b>                | FlexAddress no está implementado en una de las versiones de firmware.   |
|                        | <b>Acción</b>                  | Compruebe las versiones de firmware de iDRAC y CMC. Actualice a la última versión disponible.   |
| <b>SWC4006</b>         | <b>Mensaje</b>                 | A firmware or software incompatibility detected between system BIOS in slot <number> and CMC. (Se ha detectado una incompatibilidad de firmware o de software entre el BIOS del sistema de la ranura <number> y la CMC).            |
|                        | <b>Detalles</b>                | FlexAddress no está implementado en una de las versiones de firmware.   |
|                        | <b>Acción</b>                  | Compruebe las versiones de firmware del BIOS y la CMC. Actualice a la última versión disponible.  |
| <b>SWC4008</b>         | <b>Mensaje</b>                 | Se ha detectado una incompatibilidad de firmware o software entre CMC 1 y CMC 2.  |
|                        | <b>Detalles</b>                | FlexAddress no está implementado en una de las versiones de firmware. Actualice el firmware.  |

| <b>Código de error</b> | <b>Información del mensaje</b>    |  |
|------------------------|-----------------------------------|--|
|                        | <b>Acción</b>                     | Compruebe las versiones de firmware. Actualice el firmware de CMC 1 y CMC 2 de modo tal que coincidan.   |
| <b>SWC5001</b>         | <b>Mensaje</b>                    | <name> upgrade failed. (Error al actualizar <name>).   |
|                        | <b>Acción</b>                     | Reinicie el sistema e intente volver a realizar la actualización.  |
| <b>TMP0100</b>         | <b>Mensaje</b>                    | The system board <name> temperature is less than the lower warning threshold. (La temperatura de la placa base <name> es inferior al umbral de aviso mínimo).    |
|                        | <b>Mensaje de la pantalla LCD</b> | System board <name> temperature is outside of range. (La temperatura de la placa base <name> está fuera del intervalo aceptado).                                 |
|                        | <b>Detalles</b>                   | La temperatura ambiente es demasiado baja.   |
|                        | <b>Acción</b>                     | Compruebe el entorno operativo del sistema.  |
| <b>TMP0101</b>         | <b>Mensaje</b>                    | The system board <name> temperature is less than the lower critical threshold. (La temperatura de la placa base <name> es inferior al umbral crítico mínimo).    |
|                        | <b>Mensaje de la pantalla LCD</b> | System board <name> temperature is outside of range. (La temperatura de la placa base <name> está fuera del intervalo aceptado).                                 |
|                        | <b>Detalles</b>                   | La temperatura ambiente es demasiado baja.   |
|                        | <b>Acción</b>                     | Compruebe el entorno operativo del sistema.  |
| <b>TMP0102</b>         | <b>Mensaje</b>                    | The system board <name> temperature is greater than the upper warning threshold. (La temperatura de la placa base <name> es superior al umbral de aviso máximo). |
|                        | <b>Mensaje de la pantalla LCD</b> | System board <name> temperature is outside of range. (La temperatura de la placa base <name> está fuera del intervalo aceptado).                                 |
|                        | <b>Detalles</b>                   | La temperatura ambiente es demasiado alta o hay uno o varios ventiladores dañados.   |
|                        | <b>Acción</b>                     | La temperatura de la placa base <name> está fuera del intervalo de valores óptimos. Compruebe los ventiladores.  |
| <b>TMP0103</b>         | <b>Mensaje</b>                    | The system board <name> temperature is greater than the upper critical threshold. (La temperatura de la placa base <name> es superior al umbral crítico máximo). |



| <b>Código de error</b> | <b>Información del mensaje</b>    |  |
|------------------------|-----------------------------------|--|
|                        | <b>Mensaje de la pantalla LCD</b> | System board <name> temperature is outside of range. (La temperatura de la placa base <name> está fuera del intervalo aceptado).   |
|                        | <b>Detalles</b>                   | La temperatura ambiente es demasiado alta o hay uno o varios ventiladores dañados.   |
|                        | <b>Acción</b>                     | La temperatura de la placa base <name> está fuera del intervalo de valores óptimos. Compruebe los ventiladores.  |
| <b>TMP0104</b>         | <b>Mensaje</b>                    | The system board <name> temperature is outside of range. (La temperatura de la placa base <name> está fuera del intervalo aceptado).                                       |
|                        | <b>Mensaje de la pantalla LCD</b> | System board <name> temperature is outside of range. (La temperatura de la placa base <name> está fuera del intervalo aceptado).   |
|                        | <b>Detalles</b>                   | La temperatura ambiente es demasiado baja o demasiado cálida.  |
|                        | <b>Acción</b>                     | La temperatura de la placa base <name> está fuera del intervalo de valores óptimos. Compruebe los ventiladores.  |
| <b>TMP0106</b>         | <b>Mensaje</b>                    | The memory module <number> temperature is less than the lower warning threshold. (La temperatura del módulo de memoria <number> es inferior al umbral de aviso mínimo).    |
|                        | <b>Mensaje de la pantalla LCD</b> | Memory module <number> temperature is outside of range. (La temperatura del módulo de memoria <number> está fuera del intervalo aceptado).                                 |
|                        | <b>Detalles</b>                   | La temperatura ambiente es demasiado baja.   |
|                        | <b>Acción</b>                     | Compruebe el entorno operativo del sistema.  |
| <b>TMP0107</b>         | <b>Mensaje</b>                    | The memory module <number> temperature is less than the lower critical threshold. (La temperatura del módulo de memoria <number> es inferior al umbral crítico mínimo).    |
|                        | <b>Mensaje de la pantalla LCD</b> | Memory module <number> temperature is outside of range. (La temperatura del módulo de memoria <number> está fuera del intervalo aceptado).                                 |
|                        | <b>Detalles</b>                   | La temperatura ambiente es demasiado baja.   |
|                        | <b>Acción</b>                     | Compruebe el entorno operativo del sistema.  |
| <b>TMP0108</b>         | <b>Mensaje</b>                    | The memory module <number> temperature is greater than the upper warning threshold. (La temperatura del módulo de memoria <number> es superior al umbral de aviso máximo). |

| <b>Código de error</b> | <b>Información del mensaje</b>    |  |
|------------------------|-----------------------------------|--|
|                        | <b>Mensaje de la pantalla LCD</b> | Memory module <number> temperature is outside of range. Check Fans. (La temperatura del módulo de memoria <number> está fuera del intervalo aceptado. Compruebe los ventiladores). |
|                        | <b>Detalles</b>                   | La temperatura ambiente es demasiado alta o hay uno o varios ventiladores dañados.   |
|                        | <b>Acción</b>                     | La temperatura de la placa base <name> está fuera del intervalo de valores óptimos. Compruebe los ventiladores.  |
| <b>TMP0109</b>         | <b>Mensaje</b>                    | The memory module <number> temperature is greater than the upper critical threshold. (La temperatura del módulo de memoria <number> es superior al umbral crítico máximo).         |
|                        | <b>Mensaje de la pantalla LCD</b> | Memory module <number> temperature is outside of range. Check Fans. (La temperatura del módulo de memoria <number> está fuera del intervalo aceptado. Compruebe los ventiladores). |
|                        | <b>Detalles</b>                   | La temperatura ambiente es demasiado alta o hay uno o varios ventiladores dañados.   |
|                        | <b>Acción</b>                     | La temperatura de la placa base <name> está fuera del intervalo de valores óptimos. Compruebe los ventiladores.  |
| <b>TMP0110</b>         | <b>Mensaje</b>                    | The memory module <number> temperature is outside of range. (La temperatura del módulo de memoria <number> está fuera del intervalo aceptado).                                     |
|                        | <b>Mensaje de la pantalla LCD</b> | Memory module <number> temperature is outside of range. Check Fans. (La temperatura del módulo de memoria <number> está fuera del intervalo aceptado. Compruebe los ventiladores). |
|                        | <b>Detalles</b>                   | La temperatura ambiente es demasiado baja o demasiado cálida.  |
|                        | <b>Acción</b>                     | Compruebe el entorno operativo del sistema.  |
| <b>TMP0112</b>         | <b>Mensaje</b>                    | The <name> temperature is less than the lower warning threshold. (La temperatura de <name> es inferior al umbral de aviso mínimo).   |
|                        | <b>Mensaje de la pantalla LCD</b> | The <name> temperature is outside of range. (La temperatura de <name> está fuera del intervalo aceptado).  |
|                        | <b>Detalles</b>                   | La temperatura ambiente es demasiado baja.   |
|                        | <b>Acción</b>                     | Compruebe el entorno operativo del sistema.  |
| <b>TMP0113</b>         | <b>Mensaje</b>                    | The <name> temperature is less than the lower critical threshold. (La temperatura de <name> es inferior al umbral crítico mínimo).   |
|                        | <b>Mensaje de la pantalla LCD</b> | The <name> temperature is outside of range. (La temperatura de <name> está fuera del intervalo aceptado).  |

| <b>Código de error</b> | <b>Información del mensaje</b>    |   |
|------------------------|-----------------------------------|---|
|                        | <b>Detalles</b>                   | La temperatura ambiente es demasiado baja.  |
|                        | <b>Acción</b>                     | Compruebe el entorno operativo del sistema.   |
| <b>TMP0114</b>         | <b>Mensaje</b>                    | The <name> temperature is greater than the upper warning threshold. (La temperatura de <name> es superior al umbral de aviso máximo).                 |
|                        | <b>Mensaje de la pantalla LCD</b> | The <name> temperature is outside of range. Check Fans. (La temperatura de <name> está fuera del intervalo aceptado. Compruebe los ventiladores).     |
|                        | <b>Detalles</b>                   | La temperatura ambiente es demasiado alta o hay uno o varios ventiladores dañados.  |
|                        | <b>Acción</b>                     | Compruebe el entorno del sistema operativo y consulte el registro de eventos del sistema para ver si los ventiladores presentan errores.              |
| <b>TMP0115</b>         | <b>Mensaje</b>                    | The <name> temperature is greater than the upper critical threshold. (La temperatura de <name> es superior al umbral crítico máximo).                 |
|                        | <b>Mensaje de la pantalla LCD</b> | The <name> temperature is outside of range. Check Fans. (La temperatura de <name> está fuera del intervalo aceptado. Compruebe los ventiladores).     |
|                        | <b>Detalles</b>                   | La temperatura ambiente es demasiado alta o hay uno o varios ventiladores dañados.  |
|                        | <b>Acción</b>                     | Compruebe el entorno del sistema operativo y consulte el registro de eventos del sistema para ver si los ventiladores presentan errores.              |
| <b>TMP0116</b>         | <b>Mensaje</b>                    | The <name> temperature is outside of range. (La temperatura de <name> está fuera del intervalo aceptado).   |
|                        | <b>Mensaje de la pantalla LCD</b> | The <name> temperature is outside of range. Check Fans. (La temperatura de <name> está fuera del intervalo aceptado. Compruebe los ventiladores).     |
|                        | <b>Acción</b>                     | Compruebe el entorno del sistema operativo y consulte el registro de eventos del sistema para ver si los ventiladores presentan errores.              |
| <b>TMP0118</b>         | <b>Mensaje</b>                    | The system inlet temperature is less than the lower warning threshold. (La temperatura de entrada del sistema es inferior al umbral de aviso mínimo). |
|                        | <b>Mensaje de la pantalla LCD</b> | System inlet temperature is outside of range. (La temperatura de entrada del sistema está fuera del intervalo aceptado).                              |
|                        | <b>Detalles</b>                   | La temperatura ambiente es demasiado baja.  |

| <b>Código de error</b> | <b>Información del mensaje</b>    |  |
|------------------------|-----------------------------------|--|
|                        | <b>Acción</b>                     | Compruebe el entorno operativo del sistema.  |
| <b>TMP0119</b>         | <b>Mensaje</b>                    | The system inlet temperature is less than the lower critical threshold. (La temperatura de entrada del sistema es inferior al umbral crítico mínimo).                          |
|                        | <b>Mensaje de la pantalla LCD</b> | System inlet temperature is outside of range. (La temperatura de entrada del sistema está fuera del intervalo aceptado).   |
|                        | <b>Detalles</b>                   | La temperatura ambiente es demasiado baja.   |
|                        | <b>Acción</b>                     | Compruebe el entorno operativo del sistema.  |
| <b>TMP0120</b>         | <b>Mensaje</b>                    | The system inlet temperature is greater than the upper warning threshold. (La temperatura de entrada del sistema es superior al umbral de aviso máximo).                       |
|                        | <b>Mensaje de la pantalla LCD</b> | System inlet temperature is outside of range. (La temperatura de entrada del sistema está fuera del intervalo aceptado).   |
|                        | <b>Detalles</b>                   | La temperatura ambiente es demasiado alta o hay uno o varios ventiladores dañados.   |
|                        | <b>Acción</b>                     | Compruebe el entorno del sistema operativo y consulte el registro de eventos del sistema para ver si los ventiladores presentan errores.                                       |
| <b>TMP0121</b>         | <b>Mensaje</b>                    | The system inlet temperature is greater than the upper critical threshold. (La temperatura de entrada del sistema es superior al umbral crítico máximo).                       |
|                        | <b>Mensaje de la pantalla LCD</b> | System inlet <name> temperature is outside of range. Check Fans. (La temperatura de entrada del sistema <name> está fuera del intervalo aceptado. Compruebe los ventiladores). |
|                        | <b>Detalles</b>                   | La temperatura ambiente es demasiado alta o hay uno o varios ventiladores dañados.   |
|                        | <b>Acción</b>                     | Compruebe el entorno del sistema operativo y consulte el registro de eventos del sistema para ver si los ventiladores presentan errores.                                       |
| <b>TMP0122</b>         | <b>Mensaje</b>                    | The system inlet temperature is outside of range. (La temperatura de entrada del sistema está fuera del intervalo aceptado).   |
|                        | <b>Mensaje de la pantalla LCD</b> | System inlet <name> temperature is outside of range. Check Fans. (La temperatura de entrada del sistema <name> está fuera del intervalo aceptado. Compruebe los ventiladores). |
|                        | <b>Detalles</b>                   | La temperatura ambiente es demasiado baja o demasiado cálida.  |

| <b>Código de error</b> | <b>Información del mensaje</b>    |   |
|------------------------|-----------------------------------|---|
|                        | <b>Acción</b>                     | Compruebe el entorno del sistema operativo y consulte el registro de eventos del sistema para ver si los ventiladores presentan errores.  |
| <b>TMP0100</b>         | <b>Mensaje</b>                    | Disk drive bay temperature is less than the lower warning threshold. (La temperatura del compartimiento para unidades de disco es inferior al umbral de aviso mínimo).                |
|                        | <b>Detalles</b>                   | La temperatura ambiente es demasiado baja.  |
|                        | <b>Acción</b>                     | Compruebe el entorno operativo del sistema.   |
| <b>TMP0104</b>         | <b>Mensaje</b>                    | Disk drive bay temperature is less than the lower critical threshold. (La temperatura del compartimiento para unidades de disco es inferior al umbral crítico mínimo).                |
|                        | <b>Mensaje de la pantalla LCD</b> | Disk drive bay temperature is outside of range. Check Fans. (La temperatura del compartimiento para unidades de disco está fuera del intervalo aceptado. Compruebe los ventiladores). |
|                        | <b>Detalles</b>                   | La temperatura ambiente es demasiado baja.  |
|                        | <b>Acción</b>                     | Compruebe el entorno operativo del sistema.   |
| <b>TMP0126</b>         | <b>Mensaje</b>                    | Disk drive bay temperature is greater than the upper warning threshold. (La temperatura del compartimiento para unidades de disco es superior al umbral de aviso máximo).             |
|                        | <b>Mensaje de la pantalla LCD</b> | Disk drive bay temperature is outside of range. Check Fans. (La temperatura del compartimiento para unidades de disco está fuera del intervalo aceptado. Compruebe los ventiladores). |
|                        | <b>Detalles</b>                   | La temperatura ambiente es demasiado alta o hay uno o varios ventiladores dañados.  |
|                        | <b>Acción</b>                     | Compruebe el entorno del sistema operativo y consulte el registro de eventos del sistema para ver si los ventiladores presentan errores.  |
| <b>TMP0128</b>         | <b>Mensaje</b>                    | Disk drive bay temperature is outside of the allowable range. (La temperatura del compartimiento para unidades de disco está fuera del intervalo aceptado).                           |
|                        | <b>Mensaje de la pantalla LCD</b> | Disk drive bay temperature is outside of range. Check Fans. (La temperatura del compartimiento para unidades de disco está fuera del intervalo aceptado. Compruebe los ventiladores). |
|                        | <b>Detalles</b>                   | La temperatura ambiente es demasiado baja o demasiado cálida.   |
|                        | <b>Acción</b>                     | Compruebe el entorno del sistema operativo y consulte el registro de eventos del sistema para ver si los ventiladores presentan errores.  |

| Código de error | Información del mensaje           |  |
|-----------------|-----------------------------------|--|
| TMP0130         | <b>Mensaje</b>                    | The control panel temperature is less than the lower warning threshold. (La temperatura del panel de control es inferior al umbral de aviso mínimo).   |
|                 | <b>Mensaje de la pantalla LCD</b> | Control panel temperature is outside of range. (La temperatura del panel de control está fuera del intervalo aceptado).  |
|                 | <b>Detalles</b>                   | La temperatura ambiente es demasiado baja.   |
|                 | <b>Acción</b>                     | Compruebe el entorno operativo del sistema.  |
| TMP0132         | <b>Mensaje</b>                    | The control panel temperature is greater than the upper warning threshold. (La temperatura del panel de control es superior al umbral de aviso máximo).  |
|                 | <b>Mensaje de la pantalla LCD</b> | Control panel temperature is outside of range. (La temperatura del panel de control está fuera del intervalo aceptado).  |
|                 | <b>Detalles</b>                   | La temperatura ambiente es demasiado alta o hay uno o varios ventiladores dañados.   |
|                 | <b>Acción</b>                     | Compruebe el entorno del sistema operativo y consulte el registro de eventos del sistema para ver si los ventiladores presentan errores.   |
| TMP0134         | <b>Mensaje</b>                    | The control panel temperature is outside of the allowable range. (La temperatura del panel de control está fuera del intervalo aceptado).  |
|                 | <b>Mensaje de la pantalla LCD</b> | Control panel temperature is outside of range. (La temperatura del panel de control está fuera del intervalo aceptado).  |
|                 | <b>Detalles</b>                   | La temperatura ambiente es demasiado baja o demasiado cálida.  |
|                 | <b>Acción</b>                     | Compruebe el entorno del sistema operativo y consulte el registro de eventos del sistema para ver si los ventiladores presentan errores.   |
| VLT0100         | <b>Mensaje</b>                    | Processor module <name> voltage is less than the lower warning threshold. (El voltaje del módulo del procesador <name> está por debajo del umbral de aviso inferior).                              |
|                 | <b>Mensaje de la pantalla LCD</b> | Processor module <name> voltage is outside of range. (El voltaje del módulo del procesador <name> está fuera del intervalo aceptado).  |
|                 | <b>Detalles</b>                   | El hardware del sistema ha detectado un estado de exceso o falta de voltaje.<br><br>Si se producen varias excepciones de voltaje de manera consecutiva, el sistema podría apagarse en modo seguro. |
|                 | <b>Acción</b>                     | 1. Consulte los registros del sistema para comprobar si hay excepciones de fuente de alimentación.   |

| Código de error | Información del mensaje           |   |
|-----------------|-----------------------------------|---|
| VLT0101         | <b>Mensaje</b>                    | 2. Extraiga el módulo del procesador. Inspeccione el zócalo para ver si tiene pines doblados.<br>3. Si el problema persiste, consulte <a href="#">Obtención de ayuda</a> .  |
|                 | <b>Mensaje de la pantalla LCD</b> | Processor module <name> voltage is less than the lower critical threshold. (El voltaje del módulo del procesador <name> está por debajo del umbral crítico inferior).   |
|                 | <b>Detalles</b>                   | Processor module <name> voltage is outside of range. (El voltaje del módulo del procesador <name> está fuera del intervalo aceptado).<br><br>El hardware del sistema ha detectado un estado de exceso o falta de voltaje.<br><br>Si se producen varias excepciones de voltaje de manera consecutiva, el sistema podría apagarse en modo seguro. |
|                 | <b>Acción</b>                     | 1. Consulte los registros del sistema para comprobar si hay excepciones de fuente de alimentación.<br>2. Extraiga el módulo del procesador. Inspeccione el zócalo para ver si tiene pines doblados.<br>3. Si el problema persiste, consulte <a href="#">Obtención de ayuda</a> .  |
| VLT0102         | <b>Mensaje</b>                    | Processor module <name> voltage is greater than the upper warning threshold. (El voltaje del módulo del procesador <name> está por encima del umbral de aviso superior).  |
|                 | <b>Mensaje de la pantalla LCD</b> | Processor module <name> voltage is outside of range. (El voltaje del módulo del procesador <name> está fuera del intervalo aceptado).   |
|                 | <b>Detalles</b>                   | El hardware del sistema ha detectado un estado de exceso o falta de voltaje.<br><br>Si se producen varias excepciones de voltaje de manera consecutiva, el sistema podría apagarse en modo seguro.  |
|                 | <b>Acción</b>                     | 1. Consulte los registros del sistema para comprobar si hay excepciones de fuente de alimentación.<br>2. Extraiga el módulo del procesador. Inspeccione el zócalo para ver si tiene pines doblados.<br>3. Si el problema persiste, consulte <a href="#">Obtención de ayuda</a> .  |
| VLT0103         | <b>Mensaje</b>                    | Processor module <name> voltage is greater than the upper critical threshold. (El voltaje del módulo del procesador <name> está por encima del umbral crítico superior).  |

| Código de error | Información del mensaje           |   |
|-----------------|-----------------------------------|---|
|                 | <b>Mensaje de la pantalla LCD</b> | Processor module <i>&lt;name&gt;</i> voltage is outside of range. (El voltaje del módulo del procesador <i>&lt;name&gt;</i> está fuera del intervalo aceptado).   |
|                 | <b>Detalles</b>                   | <p>El hardware del sistema ha detectado un estado de exceso o falta de voltaje.</p> <p>Si se producen varias excepciones de voltaje de manera consecutiva, el sistema podría apagarse en modo seguro.</p>   |
|                 | <b>Acción</b>                     | <ol style="list-style-type: none"> <li>1. Consulte los registros del sistema para comprobar si hay excepciones de fuente de alimentación.</li> <li>2. Extraiga el módulo del procesador. Inspeccione el zócalo para ver si tiene pines doblados.</li> <li>3. Si el problema persiste, consulte <a href="#">Obtención de ayuda</a>.</li> </ol> |
| VLT0104         | <b>Mensaje</b>                    | Processor module <i>&lt;name&gt;</i> voltage is outside of the allowable range. (El voltaje del módulo del procesador <i>&lt;name&gt;</i> está fuera del intervalo aceptado).   |
|                 | <b>Mensaje de la pantalla LCD</b> | Processor module <i>&lt;name&gt;</i> voltage is outside of range. (El voltaje del módulo del procesador <i>&lt;name&gt;</i> está fuera del intervalo aceptado).   |
|                 | <b>Detalles</b>                   | <p>El hardware del sistema ha detectado un estado de exceso o falta de voltaje.</p> <p>Si se producen varias excepciones de voltaje de manera consecutiva, el sistema podría apagarse en modo seguro.</p>   |
|                 | <b>Acción</b>                     | <ol style="list-style-type: none"> <li>1. Consulte los registros del sistema para comprobar si hay excepciones de fuente de alimentación.</li> <li>2. Extraiga el módulo del procesador. Inspeccione el zócalo para ver si tiene pines doblados.</li> <li>3. Si el problema persiste, consulte <a href="#">Obtención de ayuda</a>.</li> </ol> |
| VLT0200         | <b>Mensaje</b>                    | The system board <i>&lt;name&gt;</i> voltage is less than the lower critical threshold. (El voltaje de la placa base <i>&lt;name&gt;</i> es inferior al umbral crítico mínimo).   |
|                 | <b>Mensaje de la pantalla LCD</b> | System board voltage is outside of range. (El voltaje de la placa base está fuera del intervalo aceptado).  |
|                 | <b>Detalles</b>                   | <p>El hardware del sistema ha detectado un estado de exceso o falta de voltaje.</p> <p>Si se producen varias excepciones de voltaje de manera consecutiva, el sistema podría apagarse en modo seguro.</p>   |
|                 | <b>Acción</b>                     | <ol style="list-style-type: none"> <li>1. Consulte los registros del sistema para comprobar si hay excepciones de fuente de alimentación.</li> </ol>  |



| Código de error | Información del mensaje           |   |
|-----------------|-----------------------------------|---|
| VLT0201         | <b>Mensaje</b>                    | <ol style="list-style-type: none"> <li>2. Extraiga el módulo del procesador. Inspeccione el zócalo para ver si tiene pines doblados.</li> <li>3. Si el problema persiste, consulte <a href="#">Obtención de ayuda</a>.</li> </ol>   |
|                 | <b>Mensaje de la pantalla LCD</b> | The system board <i>&lt;name&gt;</i> voltage is less than the lower warning threshold. (El voltaje de la placa base <i>&lt;name&gt;</i> es inferior al umbral de aviso mínimo).   |
|                 | <b>Detalles</b>                   | <p>System board voltage is outside of range. (El voltaje de la placa base está fuera del intervalo aceptado).</p> <p>El hardware del sistema ha detectado un estado de exceso o falta de voltaje.</p> <p>Si se producen varias excepciones de voltaje de manera consecutiva, el sistema podría apagarse en modo seguro.</p>   |
|                 | <b>Acción</b>                     | <ol style="list-style-type: none"> <li>1. Consulte los registros del sistema para comprobar si hay excepciones de fuente de alimentación.</li> <li>2. Vuelva a configurar el sistema a la mínima configuración posible. Inspeccione los cables del sistema y vuelva a instalarlos.</li> <li>3. Si el problema persiste, consulte <a href="#">Obtención de ayuda</a>.</li> </ol> |
| VLT0202         | <b>Mensaje</b>                    | The system board <i>&lt;name&gt;</i> voltage is greater than the upper warning threshold. (El voltaje de la placa base <i>&lt;name&gt;</i> es superior al umbral de aviso máximo).  |
|                 | <b>Mensaje de la pantalla LCD</b> | System board voltage is outside of range. (El voltaje de la placa base está fuera del intervalo aceptado).  |
|                 | <b>Detalles</b>                   | <p>El hardware del sistema ha detectado un estado de exceso o falta de voltaje.</p> <p>Si se producen varias excepciones de voltaje de manera consecutiva, el sistema podría apagarse en modo seguro.</p>   |
|                 | <b>Acción</b>                     | <ol style="list-style-type: none"> <li>1. Consulte los registros del sistema para comprobar si hay excepciones de fuente de alimentación.</li> <li>2. Vuelva a configurar el sistema a la mínima configuración posible. Inspeccione los cables del sistema y vuelva a instalarlos.</li> <li>3. Si el problema persiste, consulte <a href="#">Obtención de ayuda</a>.</li> </ol> |
| VLT0203         | <b>Mensaje</b>                    | The system board <i>&lt;name&gt;</i> voltage is greater than the upper critical threshold. (El voltaje de la placa base <i>&lt;name&gt;</i> es superior al umbral crítico máximo).  |

| Código de error | Información del mensaje           |   |
|-----------------|-----------------------------------|---|
|                 | <b>Mensaje de la pantalla LCD</b> | System board voltage is outside of range. (El voltaje de la placa base está fuera del intervalo aceptado).  |
|                 | <b>Detalles</b>                   | <p>El hardware del sistema ha detectado un estado de exceso o falta de voltaje.</p> <p>Si se producen varias excepciones de voltaje de manera consecutiva, el sistema podría apagarse en modo seguro.</p>   |
|                 | <b>Acción</b>                     | <ol style="list-style-type: none"> <li>1. Consulte los registros del sistema para comprobar si hay excepciones de fuente de alimentación.</li> <li>2. Vuelva a configurar el sistema a la mínima configuración posible. Inspeccione los cables del sistema y vuelva a instalarlos.</li> <li>3. Si el problema persiste, consulte <a href="#">Obtención de ayuda</a>.</li> </ol> |
| VLT0204         | <b>Mensaje</b>                    | The system board <i>&lt;name&gt;</i> voltage is outside of the allowable range. (El voltaje de la placa base <i>&lt;nombre&gt;</i> está fuera del intervalo aceptado).  |
|                 | <b>Mensaje de la pantalla LCD</b> | System board voltage is outside of range. (El voltaje de la placa base está fuera del intervalo aceptado).  |
|                 | <b>Detalles</b>                   | <p>El hardware del sistema ha detectado un estado de exceso o falta de voltaje.</p> <p>Si se producen varias excepciones de voltaje de manera consecutiva, el sistema podría apagarse en modo seguro.</p>   |
|                 | <b>Acción</b>                     | <ol style="list-style-type: none"> <li>1. Consulte los registros del sistema para comprobar si hay excepciones de fuente de alimentación.</li> <li>2. Vuelva a configurar el sistema a la mínima configuración posible. Inspeccione los cables del sistema y vuelva a instalarlos.</li> <li>3. Si el problema persiste, consulte <a href="#">Obtención de ayuda</a>.</li> </ol> |
| VLT0206         | <b>Mensaje</b>                    | The memory module <i>&lt;number&gt;</i> <i>&lt;name&gt;</i> voltage is less than the lower warning threshold. (El voltaje del módulo de memoria <i>&lt;number&gt;</i> <i>&lt;name&gt;</i> es inferior al umbral de aviso mínimo).   |
|                 | <b>Mensaje de la pantalla LCD</b> | Memory module <i>&lt;number&gt;</i> <i>&lt;name&gt;</i> voltage is outside of range. (El voltaje del módulo de memoria <i>&lt;number&gt;</i> <i>&lt;name&gt;</i> está fuera del intervalo aceptado).  |
|                 | <b>Detalles</b>                   | <p>El hardware del sistema ha detectado un estado de exceso o falta de voltaje.</p> <p>Si se producen varias excepciones de voltaje de manera consecutiva, el sistema podría apagarse en modo seguro.</p>   |

| Código de error | Información del mensaje           |   |
|-----------------|-----------------------------------|---|
|                 | <b>Acción</b>                     | <ol style="list-style-type: none"> <li>1. Consulte los registros del sistema para comprobar si hay excepciones de fuente de alimentación.</li> <li>2. Vuelva a configurar el sistema a la mínima configuración posible. Inspeccione los cables del sistema y vuelva a instalarlos.</li> <li>3. Si el problema persiste, consulte <a href="#">Obtención de ayuda</a>.</li> </ol> |
| VLT0207         | <b>Mensaje</b>                    | The memory module <number> <name> voltage is less than the lower critical threshold. (El voltaje del módulo de memoria <number> <name> es inferior al umbral crítico mínimo).   |
|                 | <b>Mensaje de la pantalla LCD</b> | Memory module <number> <name> voltage is outside of range. (El voltaje del módulo de memoria <number> <name> está fuera del intervalo aceptado).  |
|                 | <b>Detalles</b>                   | <p>El hardware del sistema ha detectado un estado de exceso o falta de voltaje.</p> <p>Si se producen varias excepciones de voltaje de manera consecutiva, el sistema podría apagarse en modo seguro.</p>   |
|                 | <b>Acción</b>                     | <ol style="list-style-type: none"> <li>1. Consulte los registros del sistema para comprobar si hay excepciones de fuente de alimentación.</li> <li>2. Vuelva a configurar el sistema a la mínima configuración posible. Inspeccione los cables del sistema y vuelva a instalarlos.</li> <li>3. Si el problema persiste, consulte <a href="#">Obtención de ayuda</a>.</li> </ol> |
| VLT0208         | <b>Mensaje</b>                    | The memory module <number> <name> voltage is greater than the upper warning threshold. (El voltaje del módulo de memoria <number> <name> es superior al umbral de aviso máximo).  |
|                 | <b>Mensaje de la pantalla LCD</b> | Memory module <number> <name> voltage is outside of range. (El voltaje del módulo de memoria <number> <name> está fuera del intervalo aceptado).  |
|                 | <b>Detalles</b>                   | <p>El hardware del sistema ha detectado un estado de exceso o falta de voltaje.</p> <p>Si se producen varias excepciones de voltaje de manera consecutiva, el sistema podría apagarse en modo seguro.</p>   |
|                 | <b>Acción</b>                     | <ol style="list-style-type: none"> <li>1. Consulte los registros del sistema para comprobar si hay excepciones de fuente de alimentación.</li> <li>2. Vuelva a configurar el sistema a la mínima configuración posible. Inspeccione los cables del sistema y vuelva a instalarlos.</li> </ol>   |

| Código de error | Información del mensaje           |   |
|-----------------|-----------------------------------|---|
|                 |                                   | 3. Si el problema persiste, consulte <a href="#">Obtención de ayuda</a> .   |
| VLT0209         | <b>Mensaje</b>                    | The memory module <number> <name> voltage is greater than the upper critical threshold. (El voltaje del módulo de memoria <number> <name> es superior al umbral crítico máximo).  |
|                 | <b>Mensaje de la pantalla LCD</b> | Memory module <number> <name> voltage is outside of range. (El voltaje del módulo de memoria <number> <name> está fuera del intervalo aceptado).  |
|                 | <b>Detalles</b>                   | El hardware del sistema ha detectado un estado de exceso o falta de voltaje.<br><br>Si se producen varias excepciones de voltaje de manera consecutiva, el sistema podría apagarse en modo seguro.  |
|                 | <b>Acción</b>                     | <ol style="list-style-type: none"> <li>1. Consulte los registros del sistema para comprobar si hay excepciones de fuente de alimentación.</li> <li>2. Vuelva a configurar el sistema a la mínima configuración posible. Inspeccione los cables del sistema y vuelva a instalarlos.</li> <li>3. Si el problema persiste, consulte <a href="#">Obtención de ayuda</a>.</li> </ol> |
| VLT0210         | <b>Mensaje</b>                    | The memory module <number> <name> voltage is outside of range. (El voltaje del módulo de memoria <number> <name> está fuera del intervalo aceptado).  |
|                 | <b>Mensaje de la pantalla LCD</b> | Memory module <number> <name> voltage is outside of range. (El voltaje del módulo de memoria <number> <name> está fuera del intervalo aceptado).  |
|                 | <b>Detalles</b>                   | El hardware del sistema ha detectado un estado de exceso o falta de voltaje.<br><br>Si se producen varias excepciones de voltaje de manera consecutiva, el sistema podría apagarse en modo seguro.  |
|                 | <b>Acción</b>                     | <ol style="list-style-type: none"> <li>1. Consulte los registros del sistema para comprobar si hay excepciones de fuente de alimentación.</li> <li>2. Vuelva a configurar el sistema a la mínima configuración posible. Inspeccione los cables del sistema y vuelva a instalarlos.</li> <li>3. Si el problema persiste, consulte <a href="#">Obtención de ayuda</a>.</li> </ol> |
| VLT0212         | <b>Mensaje</b>                    | The disk drive bay <name> voltage is less than the lower warning threshold. (El voltaje del compartimiento para unidades de disco <name> es inferior al umbral de aviso mínimo).  |

| <b>Código de error</b> | <b>Información del mensaje</b>    |   |
|------------------------|-----------------------------------|---|
|                        | <b>Mensaje de la pantalla LCD</b> | The disk drive bay <name> voltage is outside of range. (El voltaje del compartimiento para unidades de disco <name> está fuera del intervalo aceptado).   |
|                        | <b>Detalles</b>                   | El hardware del sistema ha detectado un estado de exceso o falta de voltaje.<br><br>Si se producen varias excepciones de voltaje de manera consecutiva, el sistema podría apagarse en modo seguro.  |
|                        | <b>Acción</b>                     | <ol style="list-style-type: none"> <li>1. Consulte los registros del sistema para comprobar si hay excepciones de fuente de alimentación.</li> <li>2. Vuelva a configurar el sistema a la mínima configuración posible. Inspeccione los cables del sistema y vuelva a instalarlos.</li> <li>3. Si el problema persiste, consulte <a href="#">Obtención de ayuda</a>.</li> </ol> |
| <b>VLT0213</b>         | <b>Mensaje</b>                    | The disk drive bay <name> voltage is less than the lower critical threshold. (El voltaje del compartimiento para unidades de disco <name> es inferior al umbral crítico mínimo).  |
|                        | <b>Mensaje de la pantalla LCD</b> | The disk drive bay <name> voltage is outside of range. (El voltaje del compartimiento para unidades de disco <name> está fuera del intervalo aceptado).   |
|                        | <b>Detalles</b>                   | El hardware del sistema ha detectado un estado de exceso o falta de voltaje.<br><br>Si se producen varias excepciones de voltaje de manera consecutiva, el sistema podría apagarse en modo seguro.  |
|                        | <b>Acción</b>                     | <ol style="list-style-type: none"> <li>1. Consulte los registros del sistema para comprobar si hay excepciones de fuente de alimentación.</li> <li>2. Vuelva a configurar el sistema a la mínima configuración posible. Inspeccione los cables del sistema y vuelva a instalarlos.</li> <li>3. Si el problema persiste, consulte <a href="#">Obtención de ayuda</a>.</li> </ol> |
| <b>VLT0214</b>         | <b>Mensaje</b>                    | The disk drive bay <name> voltage is greater than the upper critical threshold. (El voltaje del compartimiento para unidades de disco <name> es superior al umbral crítico máximo).   |
|                        | <b>Mensaje de la pantalla LCD</b> | The disk drive bay <name> voltage is outside of range. (El voltaje del compartimiento para unidades de disco <name> está fuera del intervalo aceptado).   |
|                        | <b>Detalles</b>                   | El hardware del sistema ha detectado un estado de exceso o falta de voltaje.  |

| Código de error | Información del mensaje  |
|-----------------|--|
| VLT0215         | <p>Si se producen varias excepciones de voltaje de manera consecutiva, el sistema podría apagarse en modo seguro.</p>  |
|                 | <p><b>Acción</b></p> <ol style="list-style-type: none"> <li>1. Consulte los registros del sistema para comprobar si hay excepciones de fuente de alimentación.</li> <li>2. Vuelva a configurar el sistema a la mínima configuración posible. Inspeccione los cables del sistema y vuelva a instalarlos.</li> <li>3. Si el problema persiste, consulte <a href="#">Obtención de ayuda</a>.</li> </ol> |
|                 | <p><b>Mensaje</b></p> <p>The disk drive bay &lt;name&gt; voltage is greater than the upper critical threshold. (El voltaje del compartimento para unidades de disco &lt;name&gt; es superior al umbral crítico máximo).</p>  |
|                 | <p><b>Mensaje de la pantalla LCD</b></p> <p>The disk drive bay &lt;name&gt; voltage is outside of range. (El voltaje del compartimento para unidades de disco &lt;name&gt; está fuera del intervalo aceptado).</p>   |
| VLT0216         | <p><b>Detalles</b></p> <p>El hardware del sistema ha detectado un estado de exceso o falta de voltaje.</p> <p>Si se producen varias excepciones de voltaje de manera consecutiva, el sistema podría apagarse en modo seguro.</p>   |
|                 | <p><b>Acción</b></p> <ol style="list-style-type: none"> <li>1. Consulte los registros del sistema para comprobar si hay excepciones de fuente de alimentación.</li> <li>2. Vuelva a configurar el sistema a la mínima configuración posible. Inspeccione los cables del sistema y vuelva a instalarlos.</li> <li>3. Si el problema persiste, consulte <a href="#">Obtención de ayuda</a>.</li> </ol> |
|                 | <p><b>Mensaje</b></p> <p>The &lt;name&gt; voltage is outside of range. (El voltaje de &lt;name&gt; está fuera del intervalo aceptado).</p>   |
|                 | <p><b>Mensaje de la pantalla LCD</b></p> <p>The &lt;name&gt; voltage is outside of range. (El voltaje de &lt;name&gt; está fuera del intervalo aceptado).</p>  |
| 158             | <p><b>Detalles</b></p> <p>El hardware del sistema ha detectado un estado de exceso o falta de voltaje.</p> <p>Si se producen varias excepciones de voltaje de manera consecutiva, el sistema podría apagarse en modo seguro.</p>   |
| 158             | <p><b>Acción</b></p> <ol style="list-style-type: none"> <li>1. Consulte los registros del sistema para comprobar si hay excepciones de fuente de alimentación.</li> <li>2. Vuelva a configurar el sistema a la mínima configuración posible. Inspeccione los cables del sistema y vuelva a instalarlos.</li> </ol>   |

| Código de error | Información del mensaje           |   |
|-----------------|-----------------------------------|---|
| VLT0218         | <b>Mensaje</b>                    | The <name> voltage is less than the lower warning threshold. (El voltaje de <name> es inferior al umbral de aviso mínimo).  |
|                 | <b>Mensaje de la pantalla LCD</b> | The <name> voltage is outside of range. (El voltaje de <name> está fuera del intervalo aceptado).   |
|                 | <b>Detalles</b>                   | <p>El hardware del sistema ha detectado un estado de exceso o falta de voltaje.</p> <p>Si se producen varias excepciones de voltaje de manera consecutiva, el sistema podría apagarse en modo seguro.</p>   |
|                 | <b>Acción</b>                     | <ol style="list-style-type: none"> <li>1. Consulte los registros del sistema para comprobar si hay excepciones de fuente de alimentación.</li> <li>2. Vuelva a configurar el sistema a la mínima configuración posible. Inspeccione los cables del sistema y vuelva a instalarlos.</li> <li>3. Si el problema persiste, consulte <a href="#">Obtención de ayuda</a>.</li> </ol> |
| VLT0219         | <b>Mensaje</b>                    | The <name> voltage is less than the lower critical threshold. (El voltaje de <name> es inferior al umbral crítico mínimo).  |
|                 | <b>Mensaje de la pantalla LCD</b> | The <name> voltage is outside of range. (El voltaje de <name> está fuera del intervalo aceptado).   |
|                 | <b>Detalles</b>                   | <p>El hardware del sistema ha detectado un estado de exceso o falta de voltaje.</p> <p>Si se producen varias excepciones de voltaje de manera consecutiva, el sistema podría apagarse en modo seguro.</p>   |
|                 | <b>Acción</b>                     | <ol style="list-style-type: none"> <li>1. Consulte los registros del sistema para comprobar si hay excepciones de fuente de alimentación.</li> <li>2. Vuelva a configurar el sistema a la mínima configuración posible. Inspeccione los cables del sistema y vuelva a instalarlos.</li> <li>3. Si el problema persiste, consulte <a href="#">Obtención de ayuda</a>.</li> </ol> |
| VLT0220         | <b>Mensaje</b>                    | The <name> voltage is greater than the upper warning threshold. (El voltaje de <name> es superior al umbral de aviso máximo).   |
|                 | <b>Mensaje de la pantalla LCD</b> | The <name> voltage is outside of range. (El voltaje de <name> está fuera del intervalo aceptado).   |
|                 | <b>Detalles</b>                   | El hardware del sistema ha detectado un estado de exceso o falta de voltaje.  |

| Código de error | Información del mensaje           |  |
|-----------------|-----------------------------------|--|
|                 |                                   | <p>Si se producen varias excepciones de voltaje de manera consecutiva, el sistema podría apagarse en modo seguro.</p> <p><b>Acción</b></p> <ol style="list-style-type: none"> <li>1. Consulte los registros del sistema para comprobar si hay excepciones de fuente de alimentación.</li> <li>2. Vuelva a configurar el sistema a la mínima configuración posible. Inspeccione los cables del sistema y vuelva a instalarlos.</li> <li>3. Si el problema persiste, consulte <a href="#">Obtención de ayuda</a>.</li> </ol> |
| VLT0221         | <b>Mensaje</b>                    | The <name> voltage is greater than the upper critical threshold. (El voltaje de <name> es superior al umbral crítico máximo).  |
|                 | <b>Mensaje de la pantalla LCD</b> | The <name> voltage is outside of range. (El voltaje de <name> está fuera del intervalo aceptado).  |
|                 | <b>Detalles</b>                   | El hardware del sistema ha detectado un estado de exceso o falta de voltaje.   |
|                 |                                   | Si se producen varias excepciones de voltaje de manera consecutiva, el sistema podría apagarse en modo seguro.   |
|                 | <b>Acción</b>                     | <ol style="list-style-type: none"> <li>1. Consulte los registros del sistema para comprobar si hay excepciones de fuente de alimentación.</li> <li>2. Vuelva a configurar el sistema a la mínima configuración posible. Inspeccione los cables del sistema y vuelva a instalarlos.</li> <li>3. Si el problema persiste, consulte <a href="#">Obtención de ayuda</a>.</li> </ol>  |
| VLT0222         | <b>Mensaje</b>                    | The <name> voltage is outside of range. (El voltaje de <name> está fuera del intervalo aceptado).  |
|                 | <b>Mensaje de la pantalla LCD</b> | The <name> voltage is outside of range. (El voltaje de <name> está fuera del intervalo aceptado).  |
|                 | <b>Detalles</b>                   | El hardware del sistema ha detectado un estado de exceso o falta de voltaje.   |
|                 |                                   | Si se producen varias excepciones de voltaje de manera consecutiva, el sistema podría apagarse en modo seguro.   |
|                 | <b>Acción</b>                     | <ol style="list-style-type: none"> <li>1. Consulte los registros del sistema para comprobar si hay excepciones de fuente de alimentación.</li> <li>2. Vuelva a configurar el sistema a la mínima configuración posible. Inspeccione los cables del sistema y vuelva a instalarlos.</li> <li>3. Si el problema persiste, consulte <a href="#">Obtención de ayuda</a>.</li> </ol>  |



| Código de error | Información del mensaje           |   |
|-----------------|-----------------------------------|---|
| VLT0224         | <b>Mensaje</b>                    | The memory module <name> voltage is less than the lower warning threshold. (El voltaje del módulo de memoria <name> es inferior al umbral de aviso mínimo).   |
|                 | <b>Mensaje de la pantalla LCD</b> | Memory module <number> <name> voltage is outside of range. (El voltaje del módulo de memoria <number> <name> está fuera del intervalo aceptado).  |
|                 | <b>Detalles</b>                   | El hardware del sistema ha detectado un estado de exceso o falta de voltaje.<br><br>Si se producen varias excepciones de voltaje de manera consecutiva, el sistema podría apagarse en modo seguro.  |
|                 | <b>Acción</b>                     | <ol style="list-style-type: none"> <li>1. Consulte los registros del sistema para comprobar si hay excepciones de fuente de alimentación.</li> <li>2. Vuelva a configurar el sistema a la mínima configuración posible. Inspeccione los cables del sistema y vuelva a instalarlos.</li> <li>3. Si el problema persiste, consulte <a href="#">Obtención de ayuda</a>.</li> </ol> |
| VLT0225         | <b>Mensaje</b>                    | The memory module <name> voltage is less than the lower critical threshold. (El voltaje del módulo de memoria <name> es inferior al umbral crítico mínimo).   |
|                 | <b>Mensaje de la pantalla LCD</b> | Memory module <number> <name> voltage is outside of range. (El voltaje del módulo de memoria <number> <name> está fuera del intervalo aceptado).  |
|                 | <b>Detalles</b>                   | El hardware del sistema ha detectado un estado de exceso o falta de voltaje.<br><br>Si se producen varias excepciones de voltaje de manera consecutiva, el sistema podría apagarse en modo seguro.  |
|                 | <b>Acción</b>                     | <ol style="list-style-type: none"> <li>1. Consulte los registros del sistema para comprobar si hay excepciones de fuente de alimentación.</li> <li>2. Vuelva a configurar el sistema a la mínima configuración posible. Inspeccione los cables del sistema y vuelva a instalarlos.</li> <li>3. Si el problema persiste, consulte <a href="#">Obtención de ayuda</a>.</li> </ol> |
| VLT0226         | <b>Mensaje</b>                    | The memory module <name> voltage is greater than the upper warning threshold. (El voltaje del módulo de memoria <name> es superior al umbral de aviso máximo).  |

| <b>Código de error</b> | <b>Información del mensaje</b>    |   |
|------------------------|-----------------------------------|---|
|                        | <b>Mensaje de la pantalla LCD</b> | Memory module <number> <name> voltage is outside of range. (El voltaje del módulo de memoria <number> <name> está fuera del intervalo aceptado).  |
|                        | <b>Detalles</b>                   | El hardware del sistema ha detectado un estado de exceso o falta de voltaje.<br><br>Si se producen varias excepciones de voltaje de manera consecutiva, el sistema podría apagarse en modo seguro.  |
|                        | <b>Acción</b>                     | <ol style="list-style-type: none"> <li>1. Consulte los registros del sistema para comprobar si hay excepciones de fuente de alimentación.</li> <li>2. Vuelva a configurar el sistema a la mínima configuración posible. Inspeccione los cables del sistema y vuelva a instalarlos.</li> <li>3. Si el problema persiste, consulte <a href="#">Obtención de ayuda</a>.</li> </ol> |
| <b>VLT0227</b>         | <b>Mensaje</b>                    | The memory module <name> voltage is greater than the upper critical threshold. (El voltaje del módulo de memoria <name> es superior al umbral crítico mínimo).  |
|                        | <b>Mensaje de la pantalla LCD</b> | Memory module <number> <name> voltage is outside of range. (El voltaje del módulo de memoria <number> <name> está fuera del intervalo aceptado).  |
|                        | <b>Detalles</b>                   | El hardware del sistema ha detectado un estado de exceso o falta de voltaje.<br><br>Si se producen varias excepciones de voltaje de manera consecutiva, el sistema podría apagarse en modo seguro.  |
|                        | <b>Acción</b>                     | <ol style="list-style-type: none"> <li>1. Consulte los registros del sistema para comprobar si hay excepciones de fuente de alimentación.</li> <li>2. Vuelva a configurar el sistema a la mínima configuración posible. Inspeccione los cables del sistema y vuelva a instalarlos.</li> <li>3. Si el problema persiste, consulte <a href="#">Obtención de ayuda</a>.</li> </ol> |
| <b>VLT0228</b>         | <b>Mensaje</b>                    | The memory module <name> voltage is outside of range. (El voltaje del módulo de memoria <name> está fuera del intervalo aceptado).  |
|                        | <b>Mensaje de la pantalla LCD</b> | Memory module <number> <name> voltage is outside of range. (El voltaje del módulo de memoria <number> <name> está fuera del intervalo aceptado).  |
|                        | <b>Detalles</b>                   | El hardware del sistema ha detectado un estado de exceso o falta de voltaje.  |

| Código de error | Información del mensaje   |   |
|-----------------|---|---|
|                 | <p data-bbox="715 247 1386 310">Si se producen varias excepciones de voltaje de manera consecutiva, el sistema podría apagarse en modo seguro.</p> <p data-bbox="475 331 715 363"><b>Acción</b></p> | <p data-bbox="715 352 1386 531">           1. Consulte los registros del sistema para comprobar si hay excepciones de fuente de alimentación.<br/>           2. Vuelva a configurar el sistema a la mínima configuración posible. Inspeccione los cables del sistema y vuelva a instalarlos.<br/>           3. Si el problema persiste, consulte <a href="#">Obtención de ayuda</a>.         </p>   |
| VLT0230         | <p data-bbox="475 594 715 636"><b>Mensaje</b></p> <p data-bbox="475 720 715 751"><b>Detalles</b></p> <p data-bbox="475 877 715 909"><b>Acción</b></p>   | <p data-bbox="715 594 1386 709">The PCIe mezzanine card &lt;number&gt; &lt;name&gt; voltage is less than the lower warning threshold. (El voltaje de la tarjeta intermedia PCIe &lt;number&gt; &lt;name&gt; es inferior al umbral de aviso mínimo).</p> <p data-bbox="715 720 1386 783">El hardware del sistema ha detectado un estado de exceso o falta de voltaje.</p> <p data-bbox="715 804 1386 867">Si se producen varias excepciones de voltaje de manera consecutiva, el sistema podría apagarse en modo seguro.</p> <p data-bbox="715 909 1386 1035">           1. Consulte los registros del sistema para comprobar si hay excepciones de fuente de alimentación.<br/>           2. Vuelva a colocar la tarjeta intermedia PCIe.<br/>           3. Si el problema persiste, consulte <a href="#">Obtención de ayuda</a>.         </p>        |
| VLT0231         | <p data-bbox="475 1098 715 1140"><b>Mensaje</b></p> <p data-bbox="475 1224 715 1255"><b>Detalles</b></p> <p data-bbox="475 1381 715 1413"><b>Acción</b></p>   | <p data-bbox="715 1098 1386 1213">The PCIe mezzanine card &lt;number&gt; &lt;name&gt; voltage is less than the lower critical threshold. (El voltaje de la tarjeta intermedia PCIe &lt;number&gt; &lt;name&gt; es inferior al umbral crítico mínimo).</p> <p data-bbox="715 1224 1386 1287">El hardware del sistema ha detectado un estado de exceso o falta de voltaje.</p> <p data-bbox="715 1308 1386 1371">Si se producen varias excepciones de voltaje de manera consecutiva, el sistema podría apagarse en modo seguro.</p> <p data-bbox="715 1413 1386 1539">           1. Consulte los registros del sistema para comprobar si hay excepciones de fuente de alimentación.<br/>           2. Vuelva a colocar la tarjeta intermedia PCIe.<br/>           3. Si el problema persiste, consulte <a href="#">Obtención de ayuda</a>.         </p> |
| VLT0232         | <p data-bbox="475 1602 715 1644"><b>Mensaje</b></p> <p data-bbox="475 1728 715 1759"><b>Detalles</b></p>  | <p data-bbox="715 1602 1386 1717">The PCIe mezzanine card &lt;number&gt; &lt;name&gt; voltage is greater than the upper warning threshold. (El voltaje de la tarjeta intermedia PCIe &lt;number&gt; &lt;name&gt; es superior al umbral de aviso máximo).</p> <p data-bbox="715 1728 1386 1791">El hardware del sistema ha detectado un estado de exceso o falta de voltaje.</p>   |

| Código de error | Información del mensaje   |
|-----------------|---|
|                 | <p>Si se producen varias excepciones de voltaje de manera consecutiva, el sistema podría apagarse en modo seguro.</p> <p><b>Acción</b></p> <ol style="list-style-type: none"> <li>1. Consulte los registros del sistema para comprobar si hay excepciones de fuente de alimentación.</li> <li>2. Vuelva a colocar la tarjeta intermedia PCIe.</li> <li>3. Si el problema persiste, consulte <a href="#">Obtención de ayuda</a>.</li> </ol>  |
| <b>VLT0233</b>  | <p><b>Mensaje</b></p> <p>The PCIe mezzanine card &lt;number&gt; &lt;name&gt; voltage is greater than the upper critical threshold. (El voltaje de la tarjeta intermedia PCIe &lt;number&gt; &lt;name&gt; es superior al umbral crítico máximo).</p> <p><b>Detalles</b></p> <p>El hardware del sistema ha detectado un estado de exceso o falta de voltaje.</p> <p>Si se producen varias excepciones de voltaje de manera consecutiva, el sistema podría apagarse en modo seguro.</p> <p><b>Acción</b></p> <ol style="list-style-type: none"> <li>1. Consulte los registros del sistema para comprobar si hay excepciones de fuente de alimentación.</li> <li>2. Vuelva a colocar la tarjeta intermedia PCIe.</li> <li>3. Si el problema persiste, consulte <a href="#">Obtención de ayuda</a>.</li> </ol> |
| <b>VLT0234</b>  | <p><b>Mensaje</b></p> <p>The mezzanine card PCIe &lt;number&gt; &lt;name&gt; voltage is outside of range. (El voltaje de la tarjeta intermedia PCIe &lt;number&gt; &lt;name&gt; está fuera del intervalo aceptado).</p> <p><b>Detalles</b></p> <p>El hardware del sistema ha detectado un estado de exceso o falta de voltaje.</p> <p>Si se producen varias excepciones de voltaje de manera consecutiva, el sistema podría apagarse en modo seguro.</p> <p><b>Acción</b></p> <ol style="list-style-type: none"> <li>1. Consulte los registros del sistema para comprobar si hay excepciones de fuente de alimentación.</li> <li>2. Vuelva a colocar la tarjeta intermedia PCIe.</li> <li>3. Si el problema persiste, consulte <a href="#">Obtención de ayuda</a>.</li> </ol>                             |

## Mensajes de aviso

Los mensajes de aviso le alertan sobre un posible problema y le solicitan que responda antes de que el sistema continúe con una tarea. Por ejemplo, antes de dar formato a una unidad de disco duro, un mensaje le avisará de que podría perder todos los datos del disco duro. Los mensajes de aviso suelen interrumpir las tareas y requieren que responda con un y (sí) o un n (no).



**NOTA:** Una aplicación o el sistema operativo genera los mensajes de aviso. Para obtener más información, consulte la documentación incluida con el sistema operativo o la aplicación.

## Mensajes de diagnóstico

Las utilidades de diagnóstico del sistema pueden emitir mensajes de problemas si ejecuta pruebas de diagnóstico en el sistema. Consulte [Ejecución de los diagnósticos incorporados del sistema](#) para obtener más información sobre las tareas de diagnóstico del sistema.

## Mensajes de alerta

Systems Management Software genera mensajes de alerta para el sistema. Estos incluyen mensajes de información, estado, aviso y fallos sobre unidades, temperatura, ventiladores y alimentación. Para obtener más información, consulte la documentación de Systems Management Software.



# Obtención de ayuda

## Cómo ponerse en contacto con Dell

 **NOTA:** Si no dispone de una conexión a Internet activa, puede encontrar información de contacto en la factura de compra, en el albarán o en el catálogo de productos de Dell.

Dell proporciona varias opciones de servicio y asistencia en línea o telefónica. Puesto que la disponibilidad varía en función del país y del producto, es posible que no pueda disponer de algunos servicios en su área. Si desea ponerse en contacto con Dell para tratar cuestiones relacionadas con las ventas, la asistencia técnica o el servicio de atención al cliente:

1. Visite [dell.com/support](http://dell.com/support).
2. Seleccione la categoría de soporte.
3. Verifique su país o región en el menú desplegable Elija un país/región que aparece en la parte superior de la página.
4. Seleccione el enlace de servicio o asistencia apropiado en función de sus necesidades.